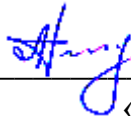

Федеральное государственное бюджетное образовательное учреждение
высшего образования
«Дальневосточный государственный университет путей сообщения»
(ДВГУПС)
Хабаровский техникум железнодорожного транспорта
(ХТЖТ)

УТВЕРЖДАЮ
Проректор ПО и СП – директор ХТЖТ

 / А.Н. Ганус
«31» мая 2022 г.

РАБОЧАЯ ПРОГРАММА

дисциплины ПМ.02 Организация сервисного обслуживания на транспорте
(по видам транспорта)

для специальности 23.02.01 Организация перевозок и управление на транспорте
(по видам)

Составитель: преподаватель Надменко Н.Г.

Обсуждена на заседании ПЦК Организация перевозок и управление

Протокол от « 26 » мая 2022 г. № 9

Методист  / Л.В. Петрова

г. Хабаровск
2022 г.

ЛИСТ ДОПОЛНЕНИЙ И ИЗМЕНЕНИЙ

в рабочую программу ПМ.02 Организация сервисного обслуживания на транспорте
наименование структурного элемента ОПОП (РПД, РПП, и т.п.),
(по видам транспорта) для направления подготовки
23.02.01 Организация перевозок и управление на транспорте (по видам)
с указанием кода направления подготовки и профиля

На основании
решения заседания ПЦК «Организация перевозок и управление»
полное наименование ПЦК

«13» апреля 2023 г., протокол № 8,

на 2023 / 2024 учебный год внесены изменения:

№ / наименование раздела	Новая редакция
	Изменений нет

Председатель ПЦК



подпись, Ф.И.О.

Надменко Н.Г.

Рабочая программа (МДК, ПМ) ПМ.02 Организация сервисного обслуживания на транспорте (по видам транспорта)

разработана в соответствии с ФГОС, утвержденным приказом Министерства образования и науки Российской Федерации от 22.04.2014 №376

Форма обучения

заочная

Квалификация

техник

ОБЪЕМ ДИСЦИПЛИНЫ (МДК, ПМ) В ЧАСАХ С УКАЗАНИЕМ ОБЯЗАТЕЛЬНОЙ И МАКСИМАЛЬНОЙ НАГРУЗКИ ОБУЧАЮЩИХСЯ

Общая трудоемкость

283 ЧАС

Часов по учебному плану

283

Виды контроля на курсах:

Другие формы промежуточной аттестации-3

Домашние контрольные работы – 3,4

Итоговые письменные контрольные работы – 3

Дифференцированный зачет -3,4

Курсовые работы - 3

Экзамен -4

Курс	3		4		Итого	
	УП	РПД	УП	РПД	УП	РПД
МДК.02.01 Организация движения (по видам транспорта)						
Лекции, уроки	6	6	4	4	10	10
Практические занятия	6	6	4	4	10	10
Курсовое проектирование	16	16			16	16
Самостоятельная работа	113	113	32	32	145	145
Итого	141	141	40	40	181	181
МДК.02.02 Организация пассажирских перевозок и обслуживание пассажиров (по видам транспорта)						
Лекции, уроки	12	12			12	12
Практические занятия	4	4			4	4
Самостоятельная работа	86	86			86	86
Итого	102	102			102	102
Всего	243	243	40	40	283	283

1. АННОТАЦИЯ ДИСЦИПЛИНЫ (МДК, ПМ)	
1.1	Организация вагонопотоков. График движения поездов и пропускная способность железных дорог. Организация пассажиропотоков. Управление эксплуатационной работой. Организация движения поездов на железнодорожном полигоне.

2. МЕСТО ДИСЦИПЛИНЫ (МДК, ПМ) В СТРУКТУРЕ ОБРАЗОВАТЕЛЬНОЙ ПРОГРАММЫ	
Код	МДК.02.01
2.1	Требования к предварительной подготовке обучающегося:
2.1.1	ОП.09 Станции и узлы
2.1.2	ОП.11 Системы регулирования движения поездов
2.1.3	МДК.01.01 Технология перевозочного процесса (по видам транспорта)
2.1.4	МДК.01.02 Информационное обеспечение перевозочного процесса (по видам транспорта)
	Дисциплина изучается на 3 и 4 курсах
2.2	Дисциплины и практики, для которых освоение данной дисциплины (МДК, ПМ) необходимо как предшествующее:
2.2.1	УП.01.01 Учебная практика (по автоматизированным системам управления на железнодорожном транспорте)
2.2.2	ПП.03.01 Производственная практика (по профилю специальности)
2.2.3	ПП.04.01 Производственная практика (по профилю специальности)
2.2.4	ПДП Производственная практика (преддипломная)

3. ПЕРЕЧЕНЬ ПЛАНИРУЕМЫХ РЕЗУЛЬТАТОВ ОБУЧЕНИЯ ПО ДИСЦИПЛИНЕ (МДК, ПМ), СООТНЕСЕННЫХ С ПЛАНИРУЕМЫМИ РЕЗУЛЬТАТАМИ ОСВОЕНИЯ ОБРАЗОВАТЕЛЬНОЙ ПРОГРАММЫ

ОК 1: Понимать сущность и социальную значимость своей будущей профессии, проявлять к ней устойчивый интерес
Знания: актуальный профессиональный и социальный контекст, в котором приходится работать и жить; основные источники информации и ресурсы для решения задач и проблем в профессиональном и/или социальном контексте; алгоритмы выполнения работ в профессиональной и смежных областях; методы работы в профессиональной и смежных сферах; структуру плана для решения задач; порядок оценки результатов решения задач профессиональной деятельности
Умения: анализировать и распознавать задачу и/или проблему и выделять её составные части; определять этапы решения задачи; выявлять и эффективно искать информацию, необходимую для решения задачи и/или проблемы; составить план действия; определить необходимые ресурсы; владеть актуальными методами работы в профессиональной и смежных сферах; реализовать составленный план; оценивать результат и последствия своих действий (самостоятельно или с помощью наставника)
ОК 2. Организовывать собственную деятельность, выбирать типовые методы и способы выполнения профессиональных задач, оценивать их эффективность и качество.
Знания: перечень информационных источников, применяемых в профессиональной деятельности; приемы структурирования информации; формат оформления результатов поиска информации
Умения: определять задачи для поиска информации; определять необходимые источники информации; планировать процесс поиска; структурировать получаемую информацию; выделять наиболее значимое в перечне информации;
ОК 3. Принимать решения в стандартных и нестандартных ситуациях и нести за них ответственность.
Знания: содержание актуальной нормативно-правовой документации; современная научная и профессиональная терминология; возможные траектории профессионального развития и самообразования
Умения: определять актуальность нормативно-правовой документации в профессиональной деятельности; применять современную научную профессиональную терминологию; определять и выстраивать траектории профессионального развития и самообразования
ОК 4. Осуществлять поиск и использование информации, необходимой для эффективного выполнения профессиональных задач, профессионального и личностного развития.
Знания: номенклатура информационных источников, применяемых в профессиональной деятельности; приемы структурирования информации; формат оформления результатов поиска информации
Умения: определять задачи для поиска информации; определять необходимые источники информации; планировать процесс поиска; структурировать получаемую информацию; выделять наиболее значимое в перечне информации; оценивать практическую значимость результатов поиска; оформлять результаты поиска
ОК 5. Использовать информационно-коммуникационные технологии в профессиональной деятельности.

Знания: современные средства и устройства информатизации; порядок их применения и программное обеспечение в профессиональной деятельности
Умения: применять средства информационных технологий для решения профессиональных задач; использовать современное программное обеспечение
ОК 6. Работать в коллективе и команде, эффективно общаться с коллегами, руководством, потребителями.
Знания: психологические основы деятельности коллектива, психологические особенности личности; основы проектной деятельности
Умения: организовывать работу коллектива и команды; взаимодействовать с коллегами, руководством, клиентами в ходе профессиональной деятельности
ОК 7. Брать на себя ответственность за работу членов команды (подчиненных), результат выполнения заданий.
Знания: психологические основы деятельности коллектива, психологические особенности личности
Умения: организовывать работу коллектива и команды; взаимодействовать с коллегами, руководством, клиентами в ходе профессиональной деятельности
ОК 8. Самостоятельно определять задачи профессионального и личностного развития, заниматься самообразованием, осознанно планировать повышение квалификации.
Знания: номенклатура информационных источников, применяемых в профессиональной деятельности; приемы структурирования информации; формат оформления результатов поиска информации
Умения: определять задачи для поиска информации; определять необходимые источники информации; планировать процесс поиска; структурировать получаемую информацию; выделять наиболее значимое в перечне информации; оценивать практическую значимость результатов поиска; оформлять результаты поиска
ОК 9. Ориентироваться в условиях частой смены технологий в профессиональной деятельности.
Знания: правила оформления документов и построения устных сообщений.
Умения: грамотно излагать свои мысли и оформлять документы по профессиональной тематике на государственном языке, проявлять толерантность в рабочем коллективе
ПК 2.1 Организовывать работу персонала по планированию и организации перевозочного процесса.
Практический опыт: применения теоретических знаний в области оперативного регулирования и координации деятельности; применения действующих положений по организации пассажирских перевозок; самостоятельного поиска необходимой информации
Уметь: обеспечить управление движением; анализировать работу транспорта
Знать: требования к управлению персоналом; систему организации движения; правила документального оформления перевозок пассажиров и багажа; основные положения, регламентирующие взаимоотношения пассажиров с транспортом (по видам транспорта); основные принципы организации движения на транспорте (по видам транспорта); особенности организации пассажирского движения; ресурсосберегающие технологии при организации перевозок и управлении на транспорте (по видам транспорта).
ПК 2.2. Обеспечивать безопасность движения и решать профессиональные задачи посредством применения нормативно-правовых документов.
Практический опыт: ведения технической документации, контроля выполнения заданий и графиков; использования в работе электронно-вычислительных машин для обработки оперативной информации.
Уметь: анализировать документы, регламентирующие работу транспорта в целом и его объектов в частности; использовать программное обеспечение для решения транспортных задач; применять компьютерные средства
Знать: основы эксплуатации технических средств транспорта (по видам транспорта); систему учета, отчета и анализа работы; основные требования по документам, регламентирующим безопасность движения на транспорте; состав, функции и возможности использования информационных и телекоммуникационных технологий в профессиональной деятельности.
ПК 2.3 Организовывать работу персонала по технологическому обслуживанию перевозочного процесса
Практический опыт: применения теоретических знаний в области оперативного регулирования и координации деятельности; применения действующих положений по технологическому обслуживанию перевозочного процесса; самостоятельного поиска необходимой информации.
Уметь: анализировать документы, регламентирующие работу транспорта в целом и его объектов в частности; использовать программное обеспечение для решения транспортных задач; применять компьютерные средства.
Знать: основы эксплуатации технических средств транспорта (по видам транспорта); систему учета, отчета и анализа работы; основные требования по документам, регламентирующим безопасность движения на транспорте; состав, функции и возможности использования информационных и телекоммуникационных технологий в профессиональной деятельности.

В результате освоения дисциплины (МДК, ПМ) обучающийся должен

3.1	<p>Знать:</p> <p>требования к управлению персоналом; систему организации движения; правила документального оформления перевозок пассажиров и багажа; основные положения, регламентирующие взаимоотношения пассажиров с транспортом (по видам транспорта); основные принципы организации движения на транспорте (по видам транспорта); особенности организации пассажирского движения; ресурсосберегающие технологии при организации перевозок и управлении на транспорте (по видам транспорта);</p> <p>актуальный профессиональный и социальный контекст, в котором приходится работать и жить; основные источники информации и ресурсы для решения задач и проблем в профессиональном и/или социальном контексте; алгоритмы выполнения работ в профессиональной и смежных областях; методы работы в профессиональной и смежных сферах; структуру плана для решения задач; порядок оценки результатов решения задач профессиональной деятельности; перечень информационных источников, применяемых в профессиональной деятельности; приемы структурирования информации; формат оформления результатов поиска информации; содержание актуальной нормативно-правовой документации; современная научная и профессиональная терминология; возможные траектории профессионального развития и самообразования; номенклатура информационных источников, применяемых в профессиональной деятельности; приемы структурирования информации; формат оформления результатов поиска информации; современные средства и устройства информатизации; порядок их применения и программное обеспечение в профессиональной деятельности; психологические основы деятельности коллектива, психологические особенности личности; основы проектной деятельности; психологические основы деятельности коллектива, психологические особенности личности; номенклатура информационных источников, применяемых в профессиональной деятельности; приемы структурирования информации; формат оформления результатов поиска информации; правила оформления документов и построения устных сообщений; оперативное планирование, формы и структуру управления работой на транспорте (по видам транспорта); основы эксплуатации технических средств транспорта (по видам транспорта); систему учета, отчета и анализа работы; основные требования к работникам по документам, регламентирующим безопасность движения на транспорте; состав, функции и возможности использования информационных и телекоммуникационных технологий в профессиональной деятельности– основ проектирования при оборудовании перегонов перегонными системами автоматизации для интервального регулирования движения поездов на перегонах</p>
3.2	<p>Уметь:</p> <p>обеспечить управление движением; анализировать работу транспорта;</p> <p>анализировать и распознавать задачу и/или проблему и выделять её составные части; определять этапы решения задачи; выявлять и эффективно искать информацию, необходимую для решения задачи и/или проблемы; составить план действия; определить необходимые ресурсы; владеть актуальными методами работы в профессиональной и смежных сферах; реализовать составленный план; оценивать результат и последствия своих действий (самостоятельно или с помощью наставника); определять задачи для поиска информации; определять необходимые источники информации; планировать процесс поиска; структурировать получаемую информацию; выделять наиболее значимое в перечне информации; оценивать практическую значимость результатов поиска; оформлять результаты поиска; определять актуальность нормативно-правовой документации в профессиональной деятельности; применять современную научную профессиональную терминологию; определять и выстраивать траектории профессионального развития и самообразования; определять задачи для поиска информации; определять необходимые источники информации; планировать процесс поиска; структурировать получаемую информацию; выделять наиболее значимое в перечне информации; оценивать практическую значимость результатов поиска; оформлять результаты поиска; применять средства информационных технологий для решения профессиональных задач; использовать современное программное обеспечение; организовывать работу коллектива и команды; взаимодействовать с коллегами, руководством, клиентами в ходе профессиональной деятельности; грамотно излагать свои мысли и оформлять документы по профессиональной тематике на государственном языке, проявлять толерантность в рабочем коллективе; рассчитывать нормы времени на технологические операции, связанные с организацией перевозочного процесса; анализировать характеристики транспортных потоков; применять требования изложенные в нормативных документах, к организации сервисного обслуживания на транспорте</p>
3.3	<p>Иметь практический опыт:</p> <p>применения теоретических знаний в области оперативного регулирования и координации деятельности; применения действующих положений по организации пассажирских перевозок; самостоятельного поиска необходимой информации;</p> <p>ведения технической документации, контроля выполнения заданий и графиков; использования в работе электронно-вычислительных машин для обработки оперативной информации; расчета норм времени на выполнение операций; расчета показателей работы объектов транспорта</p>

4. СОДЕРЖАНИЕ ДИСЦИПЛИНЫ (МДК, ПМ), СТРУКТУРИРОВАННОЕ ПО ТЕМАМ (РАЗДЕЛАМ) С УКАЗАНИЕМ ОТВЕДЕННОГО НА НИХ КОЛИЧЕСТВА АКАДЕМИЧЕСКИХ ЧАСОВ И ВИДОВ УЧЕБНЫХ ЗАНЯТИЙ

Код занятия	Наименование разделов и тем /вид занятия/	Курс	Часов	Компетенции	Литература	Примечание
	Раздел 1. Лекционные занятия					
1.1	Организация вагонопотоков. Понятие о вагонопотоках дорог и регионов. Представление вагонопотоков в виде косых таблиц и ступенчатых графиков. Представление вагонопотоков в виде диаграмм /Лек/	3	2	ОК 1; ОК 2; ОК 3; ОК 4; ОК 5; ОК 7; ОК 8; ОК 9; ПК 2.1; ПК 2.2	Л1.1 Л 2.1 Э1 Э2 Э3	Запись лекции на уроке. Элементы дискуссии. Наблюдение
1.2	График движения поездов и пропускная способность железных дорог. Графическое изображение движения поездов. Требования ПТЭ к графику движения поездов. /Лек/	3	2	ОК 1; ОК 2; ОК 3; ОК 5; ОК 6; ОК 7; ОК 8; ОК 9; ПК 2.1; ПК 2.2; ПК 2.3	Л1.1 Л1.2 Л1.3 Л1.4 Л2.1 Э1 Э2 Э3	Запись лекции на уроке. Элементы дискуссии. Наблюдение
1.3	График движения поездов и пропускная способность железных дорог. Классификация графиков движения поездов. Нормы веса и скорости движения грузовых поездов. Пропускная способность участка при параллельном графике движения. Пропускная способность участка при непараллельном графике движения. /Лек/	3	2	ОК 1; ОК 2; ОК 3; ОК 5; ОК 6; ОК 7; ОК 8; ОК 9; ПК 2.1; ПК 2.2; ПК 2.3	Л1.1 Л 2.1 Э1 Э2 Э3	Запись лекции на уроке. Элементы дискуссии. Наблюдение
1.4	Управление эксплуатационной работой. Структура вагонного и локомотивного парка на железнодорожном транспорте. /Лек/	4	2	ОК 1; ОК 2; ОК 3; ОК 4; ОК 5; ОК 6; ОК 7; ОК 8; ОК 9; ПК 2.1; ПК 2.2	Л1.1 Л 2.1 Э1 Э2 Э3	Запись лекции на уроке. Элементы дискуссии. Наблюдение
1.5	Управление эксплуатационной работой. Техническое нормирование эксплуатационной работы. /Лек/	4	2	ОК 1; ОК 2; ОК 3; ОК 4; ОК 5; ОК 6; ОК 7; ОК 8; ОК 9; ПК 2.1; ПК 2.3	Л1.1 Л 2.1 Э1 Э2 Э3	Запись лекции на уроке. Элементы дискуссии. Наблюдение
	Раздел 2. Практические занятия					
2.1	График движения поездов и пропускная способность железных дорог. Расчет интервалов неодновременного прибытия и скрещения. /Пр/	3	2	ОК 1; ОК 2; ОК 3; ОК 4; ОК 5; ОК 6; ОК 7; ОК 8; ОК 9; ПК 2.2	Л1.1 Л1.3 Л1.4 Л1.5Л2.1 Э1 Э2 Э3	Групповая и индивидуальная работа, контроль самостоятельной работы, наблюдение
2.2	График движения поездов и пропускная способность железных дорог. Расчет интервала попутного следования. /Пр/	3	2	ОК 1; ОК 2; ОК 3; ОК 4; ОК 5; ОК 6; ОК 7; ОК 8; ОК 9; ПК 2.2	Л1.1 Л1.3 Л1.4 Л1.5Л2.1 Э1 Э2 Э3	Групповая и индивидуальная работа, контроль самостоятельной работы, наблюдение
2.3	График движения поездов и пропускная способность железных дорог. Расчет интервала между поездами в пакете, интервалов попутного прибытия и попутного отправления. /Пр/	3	2	ОК 1; ОК 2; ОК 3; ОК 4; ОК 5; ОК 6; ОК 7; ОК 8; ОК 9; ПК 2.2	Л1.1 Л1.3 Л1.4 Л1.5Л2.1 Э1 Э2 Э3	Групповая и индивидуальная работа, контроль самостоятельной работы, наблюдение
2.4	Управление эксплуатационной работой. Расчет количественных показателей работы и показателей использования вагонов. /Пр/	4	2	ОК 1; ОК 2; ОК 3; ОК 4; ОК 5; ОК 6; ОК 7; ОК 8; ОК 9; ПК 2.1; ПК 2.2	Л1.1 Л1.3 Л1.4 Л1.5Л2.1 Э1 Э2 Э3	Групповая и индивидуальная работа, контроль самостоятельной работы, наблюдение

2.5	Управление эксплуатационной работой. Расчет показателей использования локомотивов и показателей обеспечения грузовых перевозок. /Пр/	4	2	ОК 1; ОК 2; ОК 3; ОК 4; ОК 5; ОК 6; ОК 7; ОК 8; ОК 9; ПК 2.1; ПК 2.2; ПК 2.3	Л1.1 Л1.3 Л1.4 Л1.5Л2.1 Э1 Э2 Э3	Групповая и индивидуальная работа, контроль самостоятельной работы, наблюдение
Раздел 3. Курсовое проектирование						
3.1	Организация движения поездов на железнодорожном полигоне. Технико-эксплуатационная характеристика железнодорожного полигона. /КП/	3	2	ОК 1; ОК 2; ОК 3; ОК 4; ОК 5; ОК 6; ОК 7; ОК 8; ОК 9; ПК 2.1; ПК 2.2; ПК 2.3	Л1.1 Л1.3 Л1.4 Л1.5 Л2.1 Л2.2 Л3.1 Э1 Э2 Э3	Групповая и индивидуальная работа, контроль самостоятельной работы, наблюдение
3.2	Организация движения поездов на железнодорожном полигоне. Расчет интервалов одновременного прибытия, скрещения, попутного следования /КП/	3	2	ОК 1; ОК 2; ОК 3; ОК 4; ОК 5; ОК 6; ОК 7; ОК 8; ОК 9; ПК 2.1; ПК 2.2; ПК 2.3	Л1.1 Л1.3 Л1.4 Л1.5 Л2.1 Л2.2 Л3.1 Э1 Э2 Э3	Групповая и индивидуальная работа, контроль самостоятельной работы, наблюдение
3.3	Организация движения поездов на железнодорожном полигоне. Расчет интервалов между поездами в пакете, попутного прибытия и попутного отправления. /КП/	3	2	ОК 1; ОК 2; ОК 3; ОК 4; ОК 5; ОК 6; ОК 7; ОК 8; ОК 9; ПК 2.1; ПК 2.2; ПК 2.3	Л1.1 Л1.3 Л1.4 Л1.5 Л2.1 Л2.2 Л3.1 Э1 Э2 Э3	Групповая и индивидуальная работа, контроль самостоятельной работы, наблюдение
3.4	Организация движения поездов на железнодорожном полигоне. Расчет пропускной способности участков. /КП/	3	2	ОК 1; ОК 2; ОК 3; ОК 4; ОК 5; ОК 6; ОК 7; ОК 8; ОК 9; ПК 2.1; ПК 2.2; ПК 2.3	Л1.1 Л1.3 Л1.4 Л1.5 Л2.1 Л2.2 Л3.1 Э1 Э2 Э3	Групповая и индивидуальная работа, контроль самостоятельной работы, наблюдение
3.5	Организация движения поездов на железнодорожном полигоне. Прокладка на графике движения пассажирских, пригородных и сборных поездов. /КП/	3	2	ОК 1; ОК 2; ОК 3; ОК 4; ОК 5; ОК 6; ОК 7; ОК 8; ОК 9; ПК 2.1; ПК 2.2; ПК 2.3	Л1.1 Л1.3 Л1.4 Л1.5 Л2.1 Л2.2 Л3.1 Э1 Э2 Э3	Групповая и индивидуальная работа, контроль самостоятельной работы, наблюдение
3.6	Организация движения поездов на железнодорожном полигоне. Прокладка грузовых поездов на однопутном и двухпутном участках/КП/	3	2	ОК 1; ОК 2; ОК 3; ОК 4; ОК 5; ОК 6; ОК 7; ОК 8; ОК 9; ПК 2.1; ПК 2.2; ПК 2.3	Л1.1 Л1.3 Л1.4 Л1.5 Л2.1 Л2.2 Л3.1 Э1 Э2 Э3	Групповая и индивидуальная работа, контроль самостоятельной работы, наблюдение
3.7	Организация движения поездов на железнодорожном полигоне. Расчет показателей графика движения. Мероприятия по обеспечению безопасности движения /КП/	3	2	ОК 1; ОК 2; ОК 3; ОК 4; ОК 5; ОК 6; ОК 7; ОК 8; ОК 9; ПК 2.1; ПК 2.2; ПК 2.3	Л1.1 Л1.3 Л1.4 Л1.5 Л2.1 Л2.2 Л3.1 Э1 Э2 Э3	Групповая и индивидуальная работа, контроль самостоятельной работы, наблюдение
3.8	Организация движения поездов на железнодорожном полигоне. Увязка графика движения поездов и графика оборота локомотивов /КП/	3	2	ОК 1; ОК 2; ОК 3; ОК 4; ОК 5; ОК 6; ОК 7; ОК 8; ОК 9; ПК 2.1; ПК 2.2; ПК 2.3	Л1.1 Л1.3 Л1.4 Л1.5 Л2.1 Л2.2 Л3.1 Э1 Э2 Э3	Групповая и индивидуальная работа, контроль самостоятельной работы, наблюдение
Раздел 4. Самостоятельная работа						
4.1	Организация вагонопотоков. Организация вагонопотоков в специализированные поезда. Затраты вагоночасов на накопление вагонов и пути их сокращения. Экономия времени от проследования вагонов через техническую станцию транзитом без переработки /Ср/	3	10	ОК 1; ОК 2; ОК 3; ОК 4; ОК 5; ОК 7; ОК 8; ОК 9; ПК 2.1; ПК 2.2	Л1.1 Л 2.1 Л3.2 Э1 Э2 Э3	Ситуационный анализ

4.2	Организация вагонопотоков. Расчет массы и длины грузового поезда. Эффективность маршрутизации с мест погрузки и разработка планов маршрутизации. /Ср/	3	10	ОК 1; ОК 2; ОК 3; ОК 4; ОК 5; ОК 7; ОК 8; ОК 9; ПК 2.1; ПК 2.2	Л1.1 Л 2.1 Л3.2 Э1 Э2 Э3	Ситуационный анализ
4.3	Организация вагонопотоков. Этапы расчета плана формирования грузовых поездов. Условия назначения отправительских маршрутов. Условия включения вагонопотоков в сквозные назначения при расчете плана формирования поездов. Методика расчета плана формирования грузовых поездов. /Ср/	3	10	ОК 1; ОК 2; ОК 3; ОК 4; ОК 5; ОК 7; ОК 8; ОК 9; ПК 2.1; ПК 2.2	Л1.1 Л 2.1 Л3.2 Э1 Э2 Э3	Ситуационный анализ
4.4	Организация вагонопотоков. Показатели плана формирования. Оперативная корректировка плана формирования. /Ср/	3	10	ОК 1; ОК 2; ОК 3; ОК 4; ОК 5; ОК 7; ОК 8; ОК 9; ПК 2.1; ПК 2.2; ПК 2.3	Л1.1 Л 2.1 Л3.2 Э1 Э2 Э3	Ситуационный анализ
4.5	График движения поездов и пропускная способность железных дорог. Окна в графике движения поездов /Ср/	3	8	ОК 1; ОК 2; ОК 3; ОК 4; ОК 5; ОК 7; ОК 8; ОК 9; ПК 2.1; ПК 2.2; ПК 2.3	Л1.1 Л 2.1 Л3.2 Э1 Э2 Э3	Ситуационный анализ
4.6	График движения поездов и пропускная способность железных дорог. Меры по усилению пропускной способности. Местная работа участка. /Ср/	3	5	ОК 1; ОК 2; ОК 3; ОК 4; ОК 5; ОК 7; ОК 8; ОК 9; ПК 2.1; ПК 2.2	Л1.1 Л 2.1 Л3.2 Э1 Э2 Э3	Ситуационный анализ
4.7	График движения поездов и пропускная способность железных дорог. Пути совершенствования графиков движения поездов. Централизованная система составления графика движения поездов. /Ср/	3	10	ОК 1; ОК 2; ОК 3; ОК 4; ОК 5; ОК 7; ОК 8; ОК 9; ПК 2.1; ПК 2.2	Л1.1 Л 2.1 Э1 Э2 Э3	Ситуационный анализ
4.8	Организация пассажиропотоков. Нормирование стоянок пассажирских поездов для выполнения пассажирских операций. Расчет требуемого числа и назначений дальних и местных пассажирских поездов /Ср/	3	10	ОК 1; ОК 2; ОК 3; ОК 4; ОК 5; ОК 7; ОК 8; ОК 9; ПК 2.1; ПК 2.2	Л1.1 Л 2.1 Л3.2 Э1 Э2 Э3	Ситуационный анализ
4.9	Организация пассажиропотоков. Беспересадочные сообщения транзитных пассажиров. Обработка пассажирских поездов по прибытии на конечную станцию. Обработка пассажирских поездов по отправлению со станции формирования. /Ср/	3	10	ОК 1; ОК 2; ОК 3; ОК 4; ОК 5; ОК 7; ОК 8; ОК 9; ПК 2.1; ПК 2.2	Л1.1 Л 2.1 Л3.2 Э1 Э2 Э3	Ситуационный анализ
4.10	Организация пассажиропотоков. Обработка пассажирских составов на технической станции. /Ср/	3	10	ОК 1; ОК 2; ОК 3; ОК 4; ОК 5; ОК 7; ОК 8; ОК 9; ПК 2.1; ПК 2.2	Л1.1 Л 2.1 Л3.2 Э1 Э2 Э3	Ситуационный анализ
4.11	Организация пассажиропотоков. Оперативное управление работой пассажирской станции. /Ср/	3	10	ОК 1; ОК 2; ОК 3; ОК 4; ОК 5; ОК 7; ОК 8; ОК 9; ПК 2.1; ПК 2.2	Л1.1 Л 2.1 Л3.2 Э1 Э2 Э3	Ситуационный анализ
4.12	Организация пассажиропотоков. Обработка на пассажирской станции пригородных поездов. /Ср/	3	10	ОК 1; ОК 2; ОК 3; ОК 4; ОК 5; ОК 7; ОК 8; ОК 9; ПК 2.1; ПК 2.2	Л1.1 Л 2.1 Л3.2 Э1 Э2 Э3	Ситуационный анализ
4.13	Управление эксплуатационной работой. Задачи и виды анализа эксплуатационной работы. Задачи оперативного планирования дорог, регионов и сети железных дорог. /Ср/	4	8	ОК 1; ОК 2; ОК 3; ОК 4; ОК 5; ОК 7; ОК 8; ОК 9; ПК 2.1; ПК 2.2	Л1.1 Л 2.1 Л3.2 Э1 Э2 Э3	Ситуационный анализ

4.14	Управление эксплуатационной работой. Анализ выполнения плана грузовой работы и вагонопотоков. Анализ использования вагонов грузового парка. /Ср/	4	8	ОК 1; ОК 2; ОК 3; ОК 4; ОК 5; ОК 7; ОК 8; ОК 9; ПК 2.1; ПК 2.2	Л1.1 Л 2.1 Л3.2 Э1 Э2 Э3	Ситуационный анализ
4.15	Управление эксплуатационной работой. Анализ использования локомотивов и выполнения графика движения. Организация работы поездного диспетчера. /Ср/	4	8	ОК 1; ОК 2; ОК 3; ОК 4; ОК 5; ОК 7; ОК 8; ОК 9; ПК 2.1; ПК 2.2	Л1.1 Л 2.1 Л3.2 Э1 Э2 Э3	Ситуационный анализ
4.16	Управление эксплуатационной работой. Методы диспетчерского руководства движением поездов. /Ср/	4	8	ОК 1; ОК 2; ОК 3; ОК 4; ОК 5; ОК 7; ОК 8; ОК 9; ПК 2.1; ПК 2.2	Л1.1 Л 2.1 Л3.2 Э1 Э2 Э3	Ситуационный анализ
Раздел 5.Контроль.						
5.1	Домашние контрольные работы	4		ОК 1; ОК 2; ОК 3; ОК 4; ОК 5; ОК 6; ОК 7; ОК 8; ОК 9; ПК 2.1; ПК 2.2; ПК 2.3	Л1.1 Л1.2 Л 1.3 Л1.4 Л1.5 Л2.1 Л2.2 Л3.1 Л3.2 Э1 Э2 Э3	
5.2	Итоговая письменная контрольная работа	3		ОК 1; ОК 2; ОК 3; ОК 4; ОК 5; ОК 6; ОК 7; ОК 8; ОК 9; ПК 2.1; ПК 2.2; ПК 2.3	Л1.1 Л1.2 Л 1.3 Л1.4 Л1.5 Л2.1 Л2.2 Л3.1 Л3.2 Э1 Э2 Э3	
5.3	Защита курсовой работы	3		ОК 1; ОК 2; ОК 3; ОК 4; ОК 5; ОК 6; ОК 7; ОК 8; ОК 9; ПК 2.1; ПК 2.2; ПК 2.3	Л1.1 Л1.2 Л 1.3 Л1.4 Л1.5 Л2.1 Л2.2 Л3.1 Л3.2 Э1 Э2 Э3	
5.4	Другие формы промежуточной аттестации	3		ОК 1; ОК 2; ОК 3; ОК 4; ОК 5; ОК 6; ОК 7; ОК 8; ОК 9; ПК 2.1; ПК 2.2; ПК 2.3	Л1.1 Л1.2 Л 1.3 Л1.4 Л1.5 Л2.1 Л2.2 Л3.1 Э1 Э2 Э3	
5.5	Дифференцированный зачет	4		ОК 1; ОК 2; ОК 3; ОК 4; ОК 5; ОК 6; ОК 7; ОК 8; ОК 9; ПК 2.1; ПК 2.2; ПК 2.3	Л1.1 Л1.2 Л 1.3 Л1.4 Л1.5 Л2.1 Л2.2 Л3.1 Л3.2 Э1 Э2 Э3	

5. ОЦЕНОЧНЫЕ МАТЕРИАЛЫ ДЛЯ ПРОВЕДЕНИЯ ПРОМЕЖУТОЧНОЙ АТТЕСТАЦИИ

Размещены в приложении

6. УЧЕБНО-МЕТОДИЧЕСКОЕ И ИНФОРМАЦИОННОЕ ОБЕСПЕЧЕНИЕ ДИСЦИПЛИНЫ (МДК, ПМ)

6.1. Рекомендуемая литература

6.1.1. Перечень основной литературы, необходимой для освоения дисциплины (МДК, ПМ)

	Авторы,	Заглавие	Издательство, год
Л 1.1	Боровикова М.С	Организация перевозочного процесса на железнодорожном транспорте:	"Автограф", 2014.
Л1.2	Зоркова Е.М.	Организация пассажирских перевозок и обслуживание пассажиров (по видам транспорта):	М.: ФГБУ ДПО "УМЦ ЖДТ", 2018
Л1.3		Правила технической эксплуатации на железных дорогах Российской Федерации	М: Транспорт, 2012
Л1.4		Инструкция по движению поездов и маневровой работе на железных дорогах Российской Федерации	М: Транспорт, 2012

Л1.5		Инструкция по сигнализации на железных дорогах Российской Федерации	М: Транспорт, 2012
6.1.2. Перечень дополнительной литературы, необходимой для освоения дисциплины (МДК, ПМ)			
Л 2.1	Боровикова М.С	Организация движения на железнодорожном транспорте	М: Маршрут2011
Л2.2	Под ред В.А. Кудрявцева	Организация железнодорожных пассажирских перевозок. 2-е издание.	М: Академия 2008
6.1.3. Перечень учебно-методического обеспечения для самостоятельной работы обучающихся по дисциплине (МДК, ПМ)			
Л3.1	Н.Г. Смирных	МДК 02.01 Организация движения на железнодорожном транспорте Методическое пособие по проведению практических занятий	ФГБОУ УМЦ ЖДТ Челябинск 2014г.
Л3.2	Н.В. Зеленина	МДК 02.01 Организация движения на железнодорожном транспорте Методические указания по организации внеаудиторной самостоятельной работы для обучающихся очной формы обучения	ДВГУПС ФСПО – ХТЖТ Хабаровск 2021 г.
6.2. Перечень ресурсов информационно-телекоммуникационной сети "Интернет", необходимых для освоения дисциплины (МДК, ПМ)			
Э1	Университетская библиотека online		http://biblioclub.ru/
Э2	Электронная библиотека "Лань"		http://e.lanbook.com
Э3	Электронная библиотека eLIBRARY.ru		
6.3. Перечень информационных технологий, используемых при осуществлении образовательного процесса по дисциплине (МДК, ПМ), включая перечень программного обеспечения и информационных справочных систем (при необходимости)			
6.3.1 Перечень программного обеспечения			
Win XP, 7, 10 (Номер лицензии: 46107380, Счет 00000000002802 от 14.11.07, Бессрочная, Номер лицензии: 60618367 Контракт 208 ДВГУПС от 09.07.2012 бессрочная, Контракт №235 от 24.08.2021 бессрочная)			
Microsoft Office 2007 (Номер лицензии: 45525415 ГК 111 от 22.04.2009 бессрочная, Номер лицензии: 46107380 счет от 00000000002802 от 14.11.2007 бессрочная)			
DreamSpark Premium Electronic Software Delivery (3 years) Renewal 1203984220			
Kaspersky Endpoint Security 10 для Windows - 356-160615-113525-730-94			
Права на ПО NetPolice School для Traffic Inspector Unlimited			
Права на ПО Traffic Inspector Anti Virus powered by Kaspersky Special			
Traffic Inspector Контракт 524 ДВГУПС от 15.07.2019)			
6.3.2 Перечень информационных справочных систем			
Профессиональная база данных, информационно-справочная система Гарант - http://www.garant.ru			
Профессиональная база данных, информационно-справочная система КонсультантПлюс - http://www.consultant.ru			
7. ОПИСАНИЕ МАТЕРИАЛЬНО-ТЕХНИЧЕСКОЙ БАЗЫ, НЕОБХОДИМОЙ ДЛЯ ОСУЩЕСТВЛЕНИЯ ОБРАЗОВАТЕЛЬНОГО ПРОЦЕССА ПО ДИСЦИПЛИНЕ (МДК, ПМ)			
Аудитория	Назначение	Оснащение	
405	Учебная аудитория для проведения теоретических занятий (уроков), практических занятий, групповых и индивидуальных консультаций, текущего контроля и промежуточной аттестации. Кабинет Организации перевозочного процесса (по видам транспорта)	Комплект мебели, раздаточный материал, учебная литература, плакаты.	
229	Учебная аудитория для проведения, теоретических занятий (уроков), текущего контроля и промежуточной аттестации. Компьютерный класс.	Комплект мебели. Технические средства обучения: персональные компьютеры, мультимедийное оборудование. - Win XP, 7, 10 - DreamSpark Premium Electronic Software Delivery (3 years) Renewal 1203984220 - Kaspersky Endpoint Security 10 для Windows - 356-160615-113525-730-94 - Права на ПО NetPolice School для Traffic Inspector Unlimited - Права на ПО Traffic Inspector Anti-Virus powered by Kaspersky Special - Traffic Inspector (Контракт 524 ДВГУПС от 15.07.2019)	

8. МЕТОДИЧЕСКИЕ МАТЕРИАЛЫ ДЛЯ ОБУЧАЮЩИХСЯ ПО ОСВОЕНИЮ ДИСЦИПЛИНЫ (МДК, ПМ)

В процессе изучения дисциплины МДК.02.01 Организация движения (по видам транспорта) обучающиеся посещают лекции, практические занятия. На всех этапах обучения по МДК осуществляется контроль знаний.

Подготовка к лекциям, практическим занятиям включает изучение конспекта лекций, учебных пособий, основной и дополнительной литературы, законодательных и нормативных источников.

Цель курсовой работы – закрепление знаний и практических навыков, которые получены обучающимся при изучении дисциплины. Обучающиеся выполняют курсовую работу под руководством преподавателя, выполненная работа сдается для проверки. Работа допускается к защите и задача обучающегося – защитить ее положительно. Неудовлетворительно выполненная работа подлежит переработке в соответствии с замечаниями преподавателя, содержащимися в рецензии. Защита курсовой работы – это специально организованная беседа преподавателя с обучающимся по разделам и рассчитанная на выяснение объема знаний обучающихся по определенному вопросу, теме, проблеме и т.п. Тема курсовой работы приведена в приложении 1.

Основные правила оформления курсовой работы

Разделы и подразделы должны иметь нумерацию и обозначаются арабскими цифрами. Номера подразделов устанавливаются в рамках раздела и имеют двухзначный номер, цифры которого разделяются точкой (например, первый подраздел второго раздела будет иметь номер 2.1).

Структурные части работы (содержание, введение, заключение, список использованных источников) не нумеруются, а их название размещается по центру страницы. Приложения к отчету, упоминание о них с указанием наименования отражается в содержании после списка использованных источников, они обозначаются заглавными буквами (А, Б и т.д., кроме букв Е, З, Й, О, Ч, Ъ Ы, Ъ). Например: «Приложение А. График местной работы».

Каждый раздел работы необходимо оформлять с новой страницы, перед текстом с абзацного отступа пишется название раздела, затем первого подраздела обычным шрифтом. Эти названия не подчеркиваются, полужирный шрифт и курсив не используются. Размещение подразделов следует друг за другом.

Таблицы, рисунки приводятся по тексту, после первого упоминания о них, таблицы нумеруются арабскими цифрами в пределах раздела и располагаются с абзаца (слева), затем в одну строку после слова «Таблица» и знака «-» пишется ее заголовок. Размер текста таблицы – 12 кегль.

Допускается перенос таблицы на следующую страницу, но при этом ее «шапка» без текста при переносе не должна оставаться на предыдущей странице. На новой странице над продолжающейся таблицей пишется нумерационный заголовок «Продолжение таблицы 3.1», если она не закончена, или «Окончание таблицы 3.1», если закончена, с выравниванием по левому краю. Название таблицы не повторяется, но повторяется шапка таблицы (заголовки и подзаголовки столбцов).

Схемы, графики также нумеруются арабскими цифрами в пределах раздела и обозначаются термином «Рисунок», являющимся первым словом в подрисуночной подписи, которая приводится ниже иллюстрации шрифтом на 2 пт меньше основного.

Приводимые в тексте цитаты должны соответствовать оригиналу и иметь на него ссылку, которую оформляют в квадратных скобках номером источника, согласно списку использованной литературы. Затем ставится запятая и номер страницы (например, [5, с. 124]). Также оформляется ссылка на реферируемый источник, только без указания страниц.

Список используемых источников приводится в следующей последовательности: Законы РФ, Указы Президента, Постановления Правительства, Положения, другие нормативные акты, далее размещаются все остальные источники в алфавитном порядке. Текст отчета оформляется на листах стандартного формата (297×210), заполненных с одной стороны, размер полей: левое – 30 мм, правое – 10 мм, верхнее и нижнее – 20 мм; шрифт Times New Roman 14, обычный; выравнивание по ширине; абзацный отступ 15 мм; межстрочный интервал 1,5; автоматический перенос слов. Первым листом текста является титульный лист (номер не ставится), вторым – содержание с указанием номеров страниц частей работы. Страницы нумеруются арабскими цифрами, которые располагаются в центре страницы.

**Оценочные материалы при формировании рабочей программы
дисциплины МДК 02.01 Организация движения (по видам транспорта)**

Дифференцированный зачет

1. Описание показателей, критериев и шкал оценивания компетенций. ОК1, ОК2, ОК3, ОК4, ОК5, ОК6, ОК7, ОК8, ОК9, ПК2.1, ПК2.2, ПК2.3

Объект оценки	Уровни сформированности компетенций	Критерий оценивания результатов обучения
Обучающийся	Низкий уровень Пороговый уровень Повышенный уровень Высокий уровень	Уровень результатов обучения не ниже порогового

1.2. Шкалы оценивания компетенций ОК1 ОК2 ОК3 ОК 4 ОК5 ОК6 ОК7 ОК8 ОК9 ПК2.1 ПК2.2 ПК2.3 при сдаче дифференцированного зачета

Достигнутый уровень результата обучения	Характеристика уровня сформированности Компетенций	Шкала оценивания
		Дифференцированно го зачета
Низкий уровень	Обучающийся: -обнаружил пробелы в знаниях основного учебно-программного материала; -допустил принципиальные ошибки в выполнении заданий, предусмотренных программой; -не может продолжить обучение или приступить к профессиональной деятельности по окончании программы без дополнительных занятий по соответствующей дисциплине.	Неудовлетворительно
Пороговый уровень	Обучающийся: -обнаружил знание основного учебно-программного материала в объеме, необходимом для дальнейшей учебной и предстоящей профессиональной деятельности; -справляется с выполнением заданий, предусмотренных программой; -знаком с основной литературой, рекомендованной рабочей программой дисциплины; -допустил неточности в ответе на вопросы и при выполнении заданий по учебно-программному материалу, но обладает необходимыми знаниями для их устранения под руководством преподавателя.	Удовлетворительно
Повышенный уровень	Обучающийся: - обнаружил полное знание учебно-программного материала; -успешно выполнил задания, предусмотренные программой; -усвоил основную литературу, рекомендованную рабочей программой дисциплины; -показал систематический характер знаний учебно-программного материала; -способен к самостоятельному пополнению знаний по учебно-программному материалу и обновлению в ходе дальнейшей учебной работы и профессиональной деятельности.	Хорошо
Высокий уровень	Обучающийся: -обнаружил всесторонние, систематические и глубокие знания учебно-программного материала; -умеет свободно выполнять задания, предусмотренные программой; -ознакомился с дополнительной литературой; -усвоил взаимосвязь основных понятий дисциплин и их значение для приобретения профессии; -проявил творческие способности в понимании учебно-программного материала.	Отлично

1.3. Описание шкал оценивания

Компетенции обучающегося оцениваются следующим образом:

Планируемый уровень результатов освоения	Содержание шкалы оценивания достигнутого уровня результата обучения			
	Неудовлетворительно	Удовлетворительно	Хорошо	Отлично
Знать	Неспособность обучающегося самостоятельно продемонстрировать наличие знаний при решении заданий, которые были представлены преподавателем вместе с образцом их решения.	Обучающийся способен самостоятельно продемонстрировать наличие знаний при решении заданий, которые были представлены преподавателем вместе с образцом их решения.	Обучающийся демонстрирует способность к самостоятельному применению знаний при решении заданий, аналогичных тем, которые представлял преподаватель, и при его консультативной поддержке в части современных проблем.	Обучающийся демонстрирует способность к самостоятельному применению знаний в выборе способа решения неизвестных или нестандартных заданий и при консультативной поддержке в части междисциплинарных связей.
Уметь	Отсутствие у обучающегося самостоятельности в применении умений по использованию методов освоения учебной дисциплины.	Обучающийся демонстрирует самостоятельность в применении умений решения учебных заданий в полном соответствии с образцом, данным преподавателем.	Обучающийся продемонстрирует самостоятельное применение умений решения заданий, аналогичных тем, которые представлял преподаватель, и при его консультативной поддержке в части современных проблем.	Обучающийся демонстрирует самостоятельное применение умений решения неизвестных или нестандартных заданий и при консультативной поддержке преподавателя в части междисциплинарных связей.
Иметь практический опыт	Неспособность самостоятельно проявить навык решения поставленной задачи по стандартному образцу повторно.	Обучающийся демонстрирует самостоятельность в применении навыка по заданиям, решение которых было показано преподавателем.	Обучающийся демонстрирует самостоятельное применение навыка решения заданий, аналогичных тем, которые представлял преподаватель, и при его консультативной поддержке в части современных проблем.	Обучающийся демонстрирует самостоятельное применение навыка решения неизвестных или нестандартных заданий и при консультативной поддержке преподавателя в части междисциплинарных связей.

2. Примерный перечень вопросов к дифференцированному зачету

2.1 Примерный перечень вопросов к дифференцированному зачету.

Компетенции ОК 1, ОК 2, ОК 4, ОК 6, ОК 7, ОК 8, ОК 9

1. Понятие о вагонопотоках дорог и регионов..
2. Организация вагонопотоков в специализированные поезда.
3. Понятие о плане формирования технических маршрутов.
4. Элементы графика движения поездов.
5. Требования ПТЭ к графику движения поездов.
6. Классификация графиков движения поездов.
7. Нормы веса грузовых поездов.
8. Скорости движения грузовых поездов.
9. Понятие о периоде графика..
10. Понятие о местной работе участка
11. Виды пропускной способности участка.
12. Пассажирские сообщения.
13. Классификация пассажирских поездов.
14. Виды пропускной способности участка.
15. Структура вагонного парка на железнодорожном транспорте.
16. Структура локомотивного парка на железнодорожном транспорте.

17. Технические нормы пассажирского движения.
18. Техническое нормирование эксплуатационной работы.

Компетенции ОК 1, ОК 2, ОК 3, ОК 4, ОК 5, ОК 6, ПК 2.1 ПК 2.2 ПК 2.3

19. Представление вагонопотоков в виде косых таблиц.
20. Представление вагонопотоков в виде ступенчатых графиков.
21. Представление вагонопотоков в виде диаграмм.
22. Затраты вагоно-часов на накопление вагонов.
23. Период накопления и параметр накопления.
24. Пути сокращения затрат вагоно-часов накопления.
25. Экономия времени от проследования вагонов через техническую станцию транзитом без переработки.
26. Экономия времени от высвобождения времени на работу локомотивов и локомотивных бригад.
27. Этапы расчета плана формирования грузовых поездов.
28. Технические нормы пассажирского движения.
29. Особенности пригородного движения.
30. Типы графиков, применяемых на пригородных участках.
31. Расчет коэффициента съема грузовых поездов поездами других категорий в зависимости от типа графика движения поездов.
32. Способы обслуживания промежуточных станций участка по развозу местного груза
33. Диспетчерское руководство движением поездов на уровне сети железных дорог.
34. Задачи диспетчерского регулирования движения поездов.
35. Способы диспетчерского регулирования движения поездов.

3. Тестовые задания. Оценка по результатам тестирования

3.1 Примерные задания теста

Выбрать вариант правильного ответа:

Компетенции: ОК 1, ОК 2, ОК 6, ОК 7, ОК 8, ОК 9, ПК 2.1, ПК 2.2, ПК 2.3

1. Поезда, следующие через одну и более технических станций без изменения массы состава, называются:

- А. Транзитные без переработки
- Б. Участковые
- В. Транзитные с переработкой

Компетенции: ОК 1, ОК 2, ОК 3, ОК 4, ОК 5, ОК 9, ПК 2.1, ПК 2.2, ПК 2.3

2. Грузооборот это сумма произведений...

- А. Отправленных пассажиров на расстояние их следования
- Б. Количества перевезенного груза в тоннах на протяженность участка в км
- В. Количества перевезенных грузов в тоннах за год

Компетенции: ОК 1, ОК 2, ОК 3, ОК 4, ОК 5, ОК 9, ПК 2.1, ПК 2.2, ПК 2.3

3. Местные вагонопотоки предназначены для...

- А. Развоза и сборки местного груза
- Б. Обращения в пределах одного участка
- В. Назначения одному грузополучателю

Компетенции: ОК 1, ОК 2, ОК 6, ОК 7, ОК 8, ОК 9, ПК 2.1, ПК 2.2, ПК 2.3

4. Поезд, длина которого превышает не менее чем на один условный вагон норму, установленную графиком движения, называется...

- А. Полновесным
- Б. Полносоставным
- В. Тяжеловесным

Компетенции: ОК 1, ОК 2, ОК 6, ОК 5, ОК 7, ОК 8, ОК 9, ПК 2.1, ПК 2.2, ПК 2.3

5. График движения поездов это документ...

- А. Регулирующий отношения между грузоотправителями грузополучателями и дорогой
- Б. Определяющий время отправления и прибытия поездов на станции одного участка
- В. Объединяющий работу всех подразделений железнодорожного транспорта

6. Сквозные поезда...

- А. Проходят без переработки одну и более технических станций
- Б. Проходят без остановки от станции отправления до станции назначения
- В. Обращаются в пределах одного участка

Компетенции: ОК 1, ОК 2, ОК 3, ОК 4, ОК 6, ОК 7, ОК 8, ОК 9, ПК 2.3

7. Вид анализа, устанавливающего выполнение плана поездной и грузовой работы:

- А. Оперативный, периодический, целевой
- Б. Годовой, ежемесячный
- В. Суточный, сменный

Компетенции: ОК 1, ОК 2, ОК 6, ОК 7, ОК 8, ОК 9, ПК 2.1, ПК 2.2, ПК 2.3

8. Поезд, в составе которого объединяют вагонопотоки ближнего и дальнего назначения называется...

- А. Одноручный
- Б. Сборные
- В. Групповой

Компетенции: ОК 1, ОК 2, ОК 6, ОК 7, ОК 8, ОК 9, ПК 2.1, ПК 2.2, ПК 2.3

9. Время выделенное для производства ремонтных работ на перегоне называется...

- А. Технологический перерыв
- Б. Технологический ремонт
- В. Технологическое окно

Компетенции: ОК 1, ОК 2, ОК 6, ОК 5, ОК 7, ОК 8, ОК 9, ПК 2.1, ПК 2.2, ПК 2.3

10. Документ, позволяющий организовывать маршруты из вагонов, загруженных несколькими грузоотправителями, когда размеров погрузки у каждого из них недостаточно

- А. План формирования
- Б. План назначения
- В. Календарное планирование

Компетенции: ОК 1, ОК 2, ОК 6, ОК 7, ОК 8, ОК 9, ПК 2.1, ПК 2.2, ПК 2.3

11. Скорость, учитывающая время на разгон и замедление поездов, называется...

- А. Участковая
- Б. Ходовая
- В. Техническая

3.2. Соответствие между бальной системой и системой оценивания по результатам тестирования устанавливается посредством следующей таблицы:

Объект оценки	Показатели оценивания результатов обучения	Оценка	Уровень результатов обучения
Обучающийся	60 % и менее верных ответов от общего количества вопросов	«Неудовлетворительно»	Низкий уровень
	61-74% верных ответов от общего количества вопросов	«Удовлетворительно»	Пороговый уровень
	77-84% верных ответов от общего количества вопросов	«Хорошо»	Повышенный уровень
	85-100% верных ответов от общего количества вопросов	«Отлично»	Высокий уровень

4. Оценка ответа обучающегося на вопросы дифференцированного зачета

Элементы оценивания	Содержание шкалы оценивания			
	Неудовлетворительно	Удовлетворительно	Хорошо	Отлично
Соответствие ответов формулировкам вопросов (заданий)	Полное несоответствие по всем вопросам	Значительные погрешности	Незначительные погрешности	Полное соответствие
Структура, последовательность и логика ответа. Умение четко, понятно, грамотно и свободно излагать свои мысли	Полное несоответствие критерию.	Значительное несоответствие критерию	Незначительное несоответствие критерию	Соответствие критерию при ответе на все вопросы.

Знание нормативных, правовых документов и специальной литературы	Полное незнание нормативной и правовой базы и специальной литературы	Имеют место существенные упущения (незнание большей части из документов и специальной литературы по названию, содержанию и т.д.).	Имеют место несущественные упущения и незнание отдельных (единичных) работ из числа обязательной литературы.	Полное соответствие данному критерию ответов на все вопросы.
Умение увязывать теорию с практикой, в том числе в области профессиональной работы	Умение связать теорию с практикой работы не проявляется.	Умение связать вопросы теории и практики проявляется редко.	Умение связать вопросы теории и практики в основном проявляется.	Полное соответствие данному критерию. Способность интегрировать знания и привлекать сведения из различных научных сфер
Качество ответов на дополнительные вопросы	На все дополнительные вопросы преподавателя даны неверные ответы.	Ответы на большую часть дополнительных вопросов преподавателя даны неверно.	1. Даны неполные ответы на дополнительные вопросы преподавателя. 2. Дан один неверный ответ на дополнительные вопросы преподавателя.	Даны верные ответы на все дополнительные вопросы преподавателя.

Примечание: итоговая оценка формируется как средняя арифметическая результатов элементов оценивания.

Защита курсовой работы

1.1. Шкалы оценивания компетенций ОК1, ОК 2, ОК 3, ОК 4, ОК 5, ОК 6, ОК 7, ОК 8, ОК 9, ПК2.1, ПК 2.2, ПК 2.3 при защите курсового проекта/курсовой работы

Достигнутый уровень результата обучения	Характеристика уровня сформированности компетенций	Шкала оценивания
Низкий уровень	Содержание работы не удовлетворяет требованиям, предъявляемым к КР/КП; на защите КР/КП обучающийся не смог обосновать результаты проведенных расчетов (исследований); цель КР/КП не достигнута; структура работы нарушает требования нормативных документов; выводы отсутствуют или не отражают теоретические положения, обсуждаемые в работе; в работе много орфографических ошибок, опечаток и других технических недостатков; язык не соответствует нормам научного стиля речи.	Неудовлетворительно
Пороговый уровень	Содержание работы удовлетворяет требованиям, предъявляемым к КР/КП; на защите КР/КП обучающийся не смог обосновать все результаты проведенных расчетов (исследований); задачи КР/КП решены не в полном объеме, цель не достигнута; структура работы отвечает требованиям нормативных документов; выводы присутствуют, но не полностью отражают теоретические положения, обсуждаемые в работе; в работе присутствуют орфографические ошибки, опечатки; язык соответствует нормам научного стиля речи; при защите КР/КП обучающийся излагает материал неполно и допускает неточности в определении понятий или формулировке правил; затрудняется или отвечает не правильно на поставленный вопрос	Удовлетворительно
Повышенный уровень	Содержание работы удовлетворяет требованиям, предъявляемым к КР/КП; на защите КР/КП обучающийся смог обосновать все результаты проведенных расчетов (исследований); задачи КР/КП решены в полном объеме, цель достигнута; структура работы отвечает требованиям нормативных документов; выводы присутствуют, но не полностью отражают теоретические положения, обсуждаемые в работе; в работе практически отсутствуют орфографические ошибки, опечатки; язык соответствует нормам научного стиля речи; при защите КР/КП обучающийся излагает материал, дает правильное определение основных понятий; затрудняется или отвечает не правильно на некоторые вопросы	Хорошо

Высокий	Содержание работы удовлетворяет требованиям, предъявляемым к КР/КП; на защите КР/КП обучающийся смог обосновать все результаты проведенных расчетов (исследований); задачи КР/КП решены в полном объеме, цель достигнута; структура работы отвечает требованиям нормативных документов; выводы присутствуют и полностью отражают теоретические положения, обсуждаемые в работе; в работе отсутствуют орфографические ошибки, опечатки; язык соответствует нормам научного стиля речи; при защите КР/КП обучающийся полно излагает материал, дает правильное определение основных понятий; четко и грамотно отвечает на вопросы	Отлично
---------	--	---------

1.4. Шкалы оценивания компетенций ОК 1, ОК2, ОК3, ОК4, ОК 5, ОК 6, ОК 7, ОК8, ОК 9, ПК2.1, ПК 2.2, ПК2.3 при защите курсового проекта/курсовой работы

Коды и наименования проверяемых компетенций или их сочетаний	Показатели оценки результата	Оценка (да / нет)
ОК 1 Понимать сущность и социальную значимость своей будущей профессии, проявлять к ней устойчивый интерес	<ul style="list-style-type: none"> - высокая активность, инициативность в процессе -освоения всех элементов дисциплины -активное участие в работе кружков, конкурсах профессионального мастерства, профессиональных олимпиадах, днях открытых дверей, исследовательской работе. 	
ОК 2 Организовывать собственную деятельность, выбирать типовые методы и способы выполнения профессиональных задач, оценивать их эффективность и качество.	<ul style="list-style-type: none"> - знание и применение документов, регламентирующих безопасность движения на железнодорожном транспорте. - рациональность планирования деятельности при разработке курсового проекта. - обоснованность постановки цели, выбора и применения методов и способов управления эксплуатационной деятельностью. - своевременность выполнения и разделов курсового проекта; - использование в работе полученных ранее знаний и умений. 	
ОК 3 Принимать решения в стандартных и нестандартных ситуациях и нести за них ответственность.	<ul style="list-style-type: none"> -постановка цели и выбор способов деятельности в соответствии с рабочей ситуацией, осуществление самоконтроля и своевременное устранение допущенных ошибок; - способность принимать решения в стандартных и нестандартных ситуациях при выполнении курсовой работы; - ответственность за результат своего труда при организации перевозочного процесса. 	
ОК 4 Осуществлять поиск и использование информации, необходимой для эффективного выполнения профессиональных задач, профессионального и личностного развития.	<ul style="list-style-type: none"> - оптимальный выбор источника информации в соответствии с поставленной задачей, оперативность поиска информации; - соответствие найденной информации поставленной задаче; - точность обработки и структурирования информации при выполнении курсовой работы. 	
ОК 5 Использовать информационно-коммуникационные технологии в профессиональной деятельности	<ul style="list-style-type: none"> - эффективность использования найденной информации для решения профессиональных задач по организации перевозочного процесса. - активное и эффективное использование информационно - коммуникационных ресурсов при поиске информации, выполнении курсовой работы; - уверенное пользование специальными и прикладными компьютерными контрольными и обучающими программами, локальными и глобальными компьютерными сетями; - эффективное владение навыками хранения и передачи информации с помощью мультимедийных средств. 	

ОК 6 Работать в коллективе и в команде, эффективно общаться с коллегами, руководством, потребителями	<ul style="list-style-type: none"> - соблюдение этических норм общения при взаимодействии с другими студентами, преподавателями и руководителями практики на учебных занятиях и на занятиях в кружках. - толерантность к другим мнениям и позициям. - обоснованность постановки цели, выбора и применения методов и способов выполнения задания, способность убедить в этом окружающих. 	
ОК 7 Брать на себя ответственность за работу членов команды (подчиненных), результат выполнения заданий.	<ul style="list-style-type: none"> - эффективное решение задач группой студентов. - проявление инициативы и ответственности за порученное дело. - бесконфликтные отношения на учебных занятиях и при прохождении практик 	
ОК 8 Самостоятельно определять задачи профессионального и личностного развития, заниматься самообразованием, осознанно планировать повышение квалификации.	<ul style="list-style-type: none"> - эффективная организация собственной учебной деятельности при выполнении курсовой работы; - рациональность выбора типовых методов и способов при выполнении курсовой работы. 	
ОК 9 Ориентироваться в условиях частой смены технологий в профессиональной деятельности	<ul style="list-style-type: none"> - проявление интереса к инновациям в области профессиональной деятельности. - систематически следить за вновь выходящей технической литературой, учитывать параметры обновления АСУ, изучать все новое прогрессивное в области работы железнодорожного транспорта. 	
ПК 2.1 Организовывать работу персонала по планированию и организации перевозочного процесса.	<ul style="list-style-type: none"> - знание системы организации движения; правила документального оформления перевозок пассажиров и багажа; основные положения, регламентирующие взаимоотношения пассажиров транспортных организаций (железнодорожный транспорт); основные принципы организации движения на транспорте (железнодорожный транспорт); особенности организации пассажирского движения; ресурсосберегающие технологии при организации перевозок и управлении на транспорте (железнодорожный транспорт); требования к управлению персоналом. 	
ПК 2.2 Обеспечивать безопасность движения и решать профессиональные задачи посредством применения нормативно-правовых документов.	<ul style="list-style-type: none"> - знание и применение документов, регламентирующих безопасность движения на железнодорожном транспорте. - порядок разработки графика движения поездов. - порядок предоставления «окон» для текущего содержания пути, устройств СЦБ и связи. - способность принимать решения в стандартных и нестандартных ситуациях при разработке графика движения поездов. 	
ПК 2.3 Организовывать работу персонала по технологическому обслуживанию перевозочного процесса	<ul style="list-style-type: none"> - знание оперативного планирования, формы и структуру управления работой на транспорте (по видам транспорта); основы эксплуатации технических средств транспорта (по видам транспорта); систему учета, отчета и анализа работы; основные требования к работникам по документам, регламентирующим безопасность движения на транспорте в условиях нестандартных и аварийных ситуаций; состав, функции и возможности использования информационных и телекоммуникационных технологий в профессиональной деятельности– основ проектирования при оборудовании перегонов перегонными системами автоматики для интервального регулирования движения поездов на перегонах. 	

1.5. Описание шкал оценивания

Компетенции обучающегося оценивается следующим образом:

Планируемый уровень результатов освоения	Содержание шкалы оценивания достигнутого уровня результата обучения			
	Неудовлетворительно	Удовлетворительно	Хорошо	Отлично
	Не зачтено	Зачтено	Зачтено	Зачтено
Знать	Неспособность обучающегося самостоятельно продемонстрировать	Обучающийся способен самостоятельно продемонстрировать	Обучающийся демонстрирует способность к самостоятельному	Обучающийся демонстрирует способность к самостоятельному

	наличие знаний при решении заданий, которые были представлены преподавателем вместе с образцом их решения.	ь наличие знаний при решении заданий, которые были представлены преподавателем вместе с образцом их решения.	применению знаний при решении заданий, аналогичных тем, которые представлял преподаватель, и при его консультативной поддержке в части современных проблем.	применению знаний в выборе способа решения неизвестных или нестандартных заданий и при консультативной поддержке в части междисциплинарных связей.
Уметь	Отсутствие у обучающегося самостоятельности в применении умений по использованию методов освоения учебной дисциплины.	Обучающийся демонстрирует самостоятельность в применении умений решения учебных заданий в полном соответствии с образцом, данным преподавателем.	Обучающийся продемонстрирует самостоятельное применение умений решения заданий, аналогичных тем, которые представлял преподаватель, и при его консультативной поддержке в части современных проблем.	Обучающийся демонстрирует самостоятельное применение умений решения неизвестных или нестандартных заданий и при консультативной поддержке преподавателя в части междисциплинарных связей.
Практический опыт	Неспособность самостоятельно проявить навык решения поставленной задачи по стандартному образцу повторно.	Обучающийся демонстрирует самостоятельность в применении навыка по заданиям, решение которых было показано преподавателем.	Обучающийся демонстрирует самостоятельное применение навыка решения заданий, аналогичных тем, которые представлял преподаватель, и при его консультативной поддержке в части современных проблем.	Обучающийся демонстрирует самостоятельное применение навыка решения неизвестных или нестандартных заданий и при консультативной поддержке преподавателя в части междисциплинарных связей.

2 Тема курсовой работы. Примерный перечень вопросов к защите курсовой работы.

2. 1 Тема курсовой работы.

Компетенции ОК 1, ОК 2, ОК 3, ОК 4, ОК 5, ОК 6, ОК 7, ОК 8, ОК 9, ПК 2.1, ПК 2.2, ПК 2.3

Организация движения поездов на железнодорожном полигоне.

3.Примерный перечень вопросов к защите курсовой работы.

3. 1 Примерный перечень вопросов к защите курсовой работы

Компетенции ОК 1, ОК 2, ОК 6, ОК 7, ОК 8, ОК 9, ПК 2.1, ПК 2.2, ПК 2.3

1. Особенности разработки графика движения поездов..
2. Понятие станционных и межпоездных интервалов.
3. Понятие пропускной способности участков.
4. Понятие местная работа участка..
5. Понятие показателей работы участка .

Компетенции ОК 1, ОК 2, ОК 3, ОК 4, ОК 5, ПК 2.3

6. Расчет норм массы и длинны состава грузового поезда.
7. Расчет интервала неодновременного прибытия.
8. Расчет станционного интервала скрещения.
9. Расчет интервала попутного следования.
10. Расчет межпоездных интервалов.

Компетенции ОК1, ОК2, ОК 3, ОК 4, ОК 5, ОК 9, ПК 2.1, ПК 2.2, ПК 2.3

11. Определение труднейшего перегона.
12. Планирование развоза порожних вагонов по участку.
13. Расчет показателей графика движения поездов.
14. Метод оптимального варианта прокладки сборного поезда
15. Мероприятия по обеспечению безопасности движения

4. Оценка ответа обучающегося на вопросы по защите курсовой работы.

Элементы оценивания	Содержание шкалы оценивания			
	Неудовлетворительно	Удовлетворительно	Хорошо	Отлично
Соответствие ответов формулировкам вопросов (заданий)	Полное несоответствие по всем вопросам	Значительные погрешности	Незначительные погрешности	Полное соответствие
Структура, последовательность и логика ответа. Умение четко, понятно, грамотно и свободно излагать свои мысли	Полное несоответствие критерию.	Значительное несоответствие критерию	Незначительное несоответствие критерию	Соответствие критерию при ответе на все вопросы.
Знание нормативных, правовых документов и специальной литературы	Полное незнание нормативной и правовой базы и специальной литературы	Имеют место существенные упущения (незнание большей части из документов и специальной литературы по названию, содержанию и т.д.).	Имеют место несущественные упущения и незнание отдельных (единичных) работ из числа обязательной литературы.	Полное соответствие данному критерию ответов на все вопросы.
Умение увязывать теорию с практикой, в том числе в области профессиональной работы	Умение связать теорию с практикой работы не проявляется.	Умение связать вопросы теории и практики проявляется редко.	Умение связать вопросы теории и практики в основном проявляется.	Полное соответствие данному критерию. Способность интегрировать знания и привлекать сведения из различных научных сфер
Качество ответов на дополнительные вопросы	На все дополнительные вопросы преподавателя даны неверные ответы.	Ответы на большую часть дополнительных вопросов преподавателя даны неверно.	1. Даны неполные ответы на дополнительные вопросы преподавателя. 2. Дан один неверный ответ на дополнительные вопросы преподавателя.	Даны верные ответы на все дополнительные вопросы преподавателя.

Примечание: итоговая оценка формируется как средняя арифметическая результатов элементов оценивания.

Другие формы промежуточной аттестации.

1. Описание показателей, критериев и шкал оценивания компетенций.

1.1. Показатели и критерии оценивания компетенций ОК 1, ОК 2, ОК 3, ОК 4, ОК 5, ОК 6, ОК 7, ОК 8, ОК 9, ПК 2.1, ПК 2.2, ПК 2.3

Объект оценки	Уровни сформированности компетенций	Критерий оценивания результатов обучения
Обучающийся	Низкий уровень Пороговый уровень Повышенный уровень Высокий уровень	Уровень результатов обучения не ниже порогового

1.2. Шкалы оценивания компетенций ОК 1, ОК 2, ОК 3, ОК 4, ОК 5, ОК 6, ОК 7, ОК 8, ОК 9, ПК 2.1, ПК 2.2, ПК 2.3 при других формах промежуточной аттестации.

Достигнутый уровень результата обучения	Характеристика уровня сформированности компетенций	Шкала оценивания
		другие формы промежуточной аттестации
Низкий уровень	Обучающийся: -обнаружил пробелы в знаниях основного учебно-программного материала; -допустил принципиальные ошибки в выполнении заданий, предусмотренных программой; -не может продолжить обучение или приступить к профессиональной деятельности по окончании программы без дополнительных занятий по соответствующей дисциплине.	Неудовлетворительно
Пороговый уровень	Обучающийся: -обнаружил знание основного учебно-программного материала в объеме, необходимом для дальнейшей учебной и предстоящей профессиональной деятельности; -справляется с выполнением заданий, предусмотренных программой; -знаком с основной литературой, рекомендованной рабочей программой дисциплины; -допустил неточности в ответе на вопросы и при выполнении заданий по учебно-программному материалу, но обладает необходимыми знаниями для их устранения под руководством преподавателя.	Удовлетворительно
Повышенный уровень	Обучающийся: - обнаружил полное знание учебно-программного материала; -успешно выполнил задания, предусмотренные программой; -усвоил основную литературу, рекомендованную рабочей программой дисциплины; -показал систематический характер знаний учебно-программного материала; -способен к самостоятельному пополнению знаний по учебно-программному материалу и обновлению в ходе дальнейшей учебной работы и профессиональной деятельности.	Хорошо
Высокий уровень	Обучающийся: -обнаружил всесторонние, систематические и глубокие знания учебно-программного материала; -умеет свободно выполнять задания, предусмотренные программой; -ознакомился с дополнительной литературой; -усвоил взаимосвязь основных понятий дисциплин и их значение для приобретения профессии; -проявил творческие способности в понимании учебно-программного материала.	Отлично

1.3. Описание шкал оценивания

Компетенции обучающегося оцениваются следующим образом:

Планируемый уровень результатов освоения	Содержание шкалы оценивания достигнутого уровня результата обучения			
	Неудовлетворительно	Удовлетворительно	Хорошо	Отлично
Знать	Неспособность обучающегося самостоятельно продемонстрировать наличие знаний при решении заданий, которые были представлены преподавателем вместе с образцом их решения.	Обучающийся способен самостоятельно продемонстрировать наличие знаний при решении заданий, которые были представлены преподавателем вместе с образцом их решения.	Обучающийся демонстрирует способность к самостоятельному применению знаний при решении заданий, аналогичных тем, которые представлял преподаватель, и при его консультативной поддержке в части современных проблем.	Обучающийся демонстрирует способность к самостоятельному применению знаний в выборе способа решения неизвестных или нестандартных заданий и при консультативной поддержке в части междисциплинарных связей.
Уметь	Отсутствие у обучающегося самостоятельности в применении умений по использованию методов освоения учебной дисциплины.	Обучающийся демонстрирует самостоятельность в применении умений решения учебных заданий в полном соответствии с образцом, данным преподавателем.	Обучающийся продемонстрирует самостоятельное применение умений решения заданий, аналогичных тем, которые представлял преподаватель, и при его консультативной поддержке в части современных проблем.	Обучающийся демонстрирует самостоятельное применение умений решения неизвестных или нестандартных заданий и при консультативной поддержке преподавателя в части междисциплинарных связей.
Иметь практический опыт	Неспособность самостоятельно проявить навык решения поставленной задачи по стандартному образцу повторно.	Обучающийся демонстрирует самостоятельность в применении навыка по заданиям, решение которых было показано преподавателем.	Обучающийся демонстрирует самостоятельное применение навыка решения заданий, аналогичных тем, которые представлял преподаватель, и при его консультативной поддержке в части современных проблем.	Обучающийся демонстрирует самостоятельное применение навыка решения неизвестных или нестандартных заданий и при консультативной поддержке преподавателя в части междисциплинарных связей.

2. Перечень вопросов к другим формам промежуточной аттестации

2.1 Примерный перечень вопросов к другим формам промежуточной аттестации (а также, контрольным работам)

Компетенции ОК 1, ОК 2, ОК4, ОК 6, ОК 7, ОК 8, ОК 9

1. Понятие о вагонопотоках дорог и регионов..
2. Организация вагонопотоков в специализированные поезда.
3. Понятие о плане формирования технических маршрутов.
4. Элементы графика движения поездов.
5. Требования ПТЭ к графику движения поездов.
6. Классификация графиков движения поездов.
7. Нормы веса грузовых поездов.
8. Скорости движения грузовых поездов.
9. Понятие о периоде графика..
10. Понятие о местной работе участка
11. Виды пропускной способности участка.
12. Пассажирские сообщения.
13. Классификация пассажирских поездов.
14. Виды пропускной способности участка.
15. Структура вагонного парка на железнодорожном транспорте.
16. Структура локомотивного парка на железнодорожном транспорте.
17. Технические нормы пассажирского движения.
18. Техническое нормирование эксплуатационной работы.

Компетенции ОК 1, ОК 2, ОК 3, ОК 4, ОК 5, ОК 6,ПК2.1ПК2.2 ПК 2.3

19. Представление вагонопотоков в виде косых таблиц.
20. Представление вагонопотоков в виде ступенчатых графиков.
21. Представление вагонопотоков в виде диаграмм.
22. Затраты вагоно-часов на накопление вагонов.
23. Период накопления и параметр накопления.
24. Пути сокращения затрат вагоно-часов накопления.
25. Экономия времени от проследования вагонов через техническую станцию транзитом без переработки.
26. Экономия времени от высвобождения времени на работу локомотивов и локомотивных бригад.
27. Этапы расчета плана формирования грузовых поездов.
28. Технические нормы пассажирского движения.
29. Особенности пригородного движения.
30. Типы графиков, применяемых на пригородных участках.
31. Расчет коэффициента съёма грузовых поездов поездами других категорий в зависимости от типа графика движения поездов.
32. Способы обслуживания промежуточных станций участка по развозу местного груза
33. Диспетчерское руководство движением поездов на уровне сети железных дорог.
34. Задачи диспетчерского регулирования движения поездов.
35. Способы диспетчерского регулирования движения поездов.

Компетенции ОК 1, ОК 2, ОК 3, ОК 4, ОК 5, ОК 6, ОК 7, ОК 8, ОК 9, ПК 2.1, ПК 2.2, ПК 2.3

36. Условия назначения отправительских маршрутов.
37. Показатели плана формирования отправительских маршрутов.
38. Условия включения вагонопотоков в сквозные назначения при расчете плана формирования поездов.
39. Методика расчета плана формирования грузовых поездов методом совмещенных аналитических сопоставлений.
40. Методика расчета плана формирования порожних поездов.
41. Показатели плана формирования грузовых поездов.
- Показатели плана формирования технических маршрутов.
42. Оперативная корректировка плана формирования.
43. Графическое изображение движения поездов.
44. Пропускная способность участка при параллельном графике движения.
45. Период графика при различных типах графиков движения поездов
46. Пропускная способность участка при непараллельном графике движения.
47. Организационно-технические меры по усилению пропускной способности.
48. Реконструктивные меры по усилению пропускной способности.
49. Оперативное управление и планирование перевозочного процесса.
50. Факторы, влияющие на перевозочный процесс.
51. Месячные и оперативные планы.
52. Технологические «окна» в графике движения поездов и их продолжительность.
53. «Окна» в графике движения поездов для ремонтных работ и их продолжительность
54. Увязка графика движения поездов и графика оборота локомотивов в пунктах основного депо.
55. Увязка графика движения поездов и графика оборота локомотивов в пунктах оборотного депо.

3 Тестовые задания. Оценка по результатам тестирования

3.1 Примерные задания теста

Выбрать вариант правильного ответа:

Компетенции: ОК 1, ОК 2, ОК 6, ОК 7, ОК 8, ОК 9, ПК 2.1, ПК 2.2, ПК 2.3

1. Поезда, следующие через одну и более технических станций без изменения массы состава, называются:

- А. Транзитные без переработки
- Б. Участковые
- В. Транзитные с переработкой

Компетенции: ОК1, ОК2, ОК 3, ОК 4, ОК 5, ОК 9, ПК 2.1, ПК 2.2, ПК 2.3

2. Грузооборот это сумма произведений...

- А. Отправленных пассажиров на расстояние их следования
- Б. Количества перевезенного груза в тоннах на протяженность участка в км
- В. Количества перевезенных грузов в тоннах за год

Компетенции: ОК1, ОК2, ОК 3, ОК 4, ОК 5, ОК 9, ПК 2.1, ПК 2.2, ПК 2.3

3. Местные вагонопотоки предназначены для...

- А. Развоза и сборки местного груза
- Б. Обращения в пределах одного участка

В. Назначения одному грузополучателю

Компетенции: ОК 1, ОК 2, ОК 6, ОК 7, ОК 8, ОК 9, ПК 2.1, ПК 2.2, ПК 2.3

4.Поезд, длина которого превышает не менее чем на один условный вагон норму, установленную графиком движения, называется...

- А. Полновесным
- Б. Полносоставным
- В. Тяжеловесным

Компетенции: ОК 1, ОК 2, ОК 6, ОК5,ОК 7, ОК 8, ОК 9, ПК 2.1, ПК 2.2, ПК 2.3

5.График движения поездов это документ...

- А.Регулирующий отношения между грузоотправителями грузополучателями и дорогой
- Б.Определяющий время отправления и прибытия поездов на станции одного участка
- В.Объединяющий работу всех подразделений железнодорожного транспорта

6.Сквозные поезда...

- А.Проходят без переработки одну и более технических станций
- Б.Проходят без остановки от станции отправления до станции назначения
- В.Обращаются в пределах одного участка

Компетенции:ОК1,ОК2,ОК03,ОК4,ОК6,ОК7,ОК8,ОК9,ПК2.3

7.Вид анализа, устанавливающего выполнение плана поездной и грузовой работы:

- А. Оперативный, периодический, целевой
- Б. Годовой, ежемесячный
- В. Суточный, сменный

Компетенции: ОК 1, ОК 2, ОК 6, ОК 7, ОК 8, ОК 9, ПК 2.1, ПК 2.2, ПК 2.3

8.Поезд, в составе которого объединяют вагонопотоки ближнего и дальнего назначения называется...

- А. Одногруппный
- Б. Сборные
- В. Групповой

Компетенции: ОК 1, ОК 2, ОК 6, ОК 7, ОК 8, ОК 9, ПК 2.1, ПК 2.2, ПК 2.3

9.Время выделенное для производства ремонтных работ на перегоне называется...

- А. Технологический перерыв
- Б. Технологический ремонт
- В. Технологическое окно

Компетенции: ОК 1, ОК 2, ОК 6, ОК5,ОК 7, ОК 8, ОК 9, ПК 2.1, ПК 2.2, ПК 2.3

10.Документ, позволяющий организовывать маршруты из вагонов загруженных несколькими грузоотправителями, когда размеров погрузки у каждого из них недостаточно

- А. План формирования
- Б. План назначения
- В. Календарное планирование

3.2. Соответствие между бальной системой и системой оценивания по результатам тестирования устанавливается посредством следующей таблицы:

Объект оценки	Показатели оценивания результатов обучения	Оценка	Уровень результатов обучения
Обучающийся	60 % и менее верных ответов от общего количества вопросов	«Неудовлетворительно»	Низкий уровень
	61-74% верных ответов от общего количества вопросов	«Удовлетворительно»	Пороговый уровень
	77-84% верных ответов от общего количества вопросов	«Хорошо»	Повышенный уровень
	85-100% верных ответов от общего количества вопросов	«Отлично»	Высокий уровень

4. Оценка ответа обучающегося на вопросы других форм промежуточной аттестации.

Элементы оценивания	Содержание шкалы оценивания			
	Неудовлетворительно	Удовлетворительно	Хорошо	Отлично
Соответствие ответов формулировкам вопросов (заданий)	Полное несоответствие по всем вопросам	Значительные погрешности	Незначительные погрешности	Полное соответствие
Структура, последовательность и логика ответа. Умение четко, понятно, грамотно и свободно излагать свои мысли	Полное несоответствие критерию.	Значительное несоответствие критерию	Незначительное несоответствие критерию	Соответствие критерию при ответе на все вопросы.
Знание нормативных, правовых документов и специальной литературы	Полное незнание нормативной и правовой базы и специальной литературы	Имеют место существенные упущения (незнание большей части из документов и специальной литературы по названию, содержанию и т.д.).	Имеют место несущественные упущения и незнание отдельных (единичных) работ из числа обязательной литературы.	Полное соответствие данному критерию ответов на все вопросы.
Умение увязывать теорию с практикой, в том числе в области профессиональной работы	Умение связать теорию с практикой работы не проявляется.	Умение связать вопросы теории и практики проявляется редко.	Умение связать вопросы теории и практики в основном проявляется.	Полное соответствие данному критерию. Способность интегрировать знания и привлекать сведения из различных научных сфер
Качество ответов на дополнительные вопросы	На все дополнительные вопросы преподавателя даны неверные ответы.	Ответы на большую часть дополнительных вопросов преподавателя даны неверно.	1. Даны неполные ответы на дополнительные вопросы преподавателя. 2. Дан один неверный ответ на дополнительные вопросы преподавателя.	Даны верные ответы на все дополнительные вопросы преподавателя.

Примечание: итоговая оценка формируется как средняя арифметическая результатов элементов оценивания.

1. АННОТАЦИЯ ДИСЦИПЛИНЫ (МДК, ПМ)	
1.1	Общие сведения о пассажирских перевозках. Организация технологического обслуживания пассажиров. Организация перевозки пассажиров, ручной клади багажа и грузобагажа. Организация работы вокзала. Учет и анализ работы по пассажирским перевозкам. Организация контрольно-ревизионной работы.

2. МЕСТО ДИСЦИПЛИНЫ (МДК, ПМ) В СТРУКТУРЕ ОБРАЗОВАТЕЛЬНОЙ ПРОГРАММЫ	
Код дисциплины:	МДК.02.02
2.1	Требования к предварительной подготовке обучающегося:
2.1.1	ОП.05 Технические средства (по видам транспорта)
2.1.2	ОП.09 Станции и узлы
2.1.3	ОП.11 Системы регулирования движения поездов
2.1.4	Дисциплина изучается на 3 курсе
2.2	Дисциплины и практики, для которых освоение данной дисциплины (МДК, ПМ) необходимо как предшествующее:
2.2.1	МДК.04.01 Выполнение работ по одной или нескольким профессиям рабочих, должностям служащих
2.2.2	ПП.02.01 Производственная практика (по профилю специальности)
2.2.3	ПП.04.01 Производственная практика (по профилю специальности)
2.2.4	ПДП Производственная практика (преддипломная)

3. ПЕРЕЧЕНЬ ПЛАНИРУЕМЫХ РЕЗУЛЬТАТОВ ОБУЧЕНИЯ ПО ДИСЦИПЛИНЕ (МДК, ПМ), СООТНЕСЕННЫХ С ПЛАНИРУЕМЫМИ РЕЗУЛЬТАТАМИ ОСВОЕНИЯ ОБРАЗОВАТЕЛЬНОЙ ПРОГРАММЫ	
ОК1:	Понимать сущность и социальную значимость своей будущей профессии, проявлять к ней устойчивый интерес
Знать:	актуальный профессиональный и социальный контекст, в котором приходится работать и жить; основные источники информации и ресурсы для решения задач и проблем в профессиональном и/или социальном контексте; алгоритмы выполнения работ в профессиональной и смежных областях; методы работы в профессиональной и смежных сферах; структуру плана для решения задач; порядок оценки результатов решения задач профессиональной деятельности
Уметь:	анализировать и распознавать задачу и/или проблему и выделять её составные части; определять этапы решения задачи; выявлять и эффективно искать информацию, необходимую для решения задачи и/или проблемы; составить план действия; определить необходимые ресурсы; владеть актуальными методами работы в профессиональной и смежных сферах; реализовать составленный план; оценивать результат и последствия своих действий (самостоятельно или с помощью наставника)
ОК2:	Организовывать собственную деятельность, выбирать типовые методы и способы выполнения профессиональных задач, оценивать их эффективность и качество.
Знать:	перечень информационных источников, применяемых в профессиональной деятельности; приемы структурирования информации; формат оформления результатов поиска информации
Уметь:	определять задачи для поиска информации; определять необходимые источники информации; планировать процесс поиска; структурировать получаемую информацию; выделять наиболее значимое в перечне информации; оценивать практическую значимость результатов поиска; оформлять результаты поиска
ОК3:	Принимать решения в стандартных и нестандартных ситуациях и нести за них ответственность.
Знать:	содержание актуальной нормативно-правовой документации; современная научная и профессиональная терминология; возможные траектории профессионального развития и самообразования
Уметь:	определять актуальность нормативно-правовой документации в профессиональной деятельности; применять современную научную профессиональную терминологию; определять и выстраивать траектории профессионального развития и самообразования
ОК4:	Осуществлять поиск и использование информации, необходимой для эффективного выполнения профессиональных задач, профессионального и личностного развития.
Знать:	номенклатуру информационных источников, применяемых в профессиональной деятельности; приемы структурирования информации; формат оформления результатов поиска информации
Уметь:	определять задачи для поиска информации; определять необходимые источники информации; планировать процесс поиска; структурировать получаемую информацию; выделять наиболее значимое в перечне информации; оценивать практическую значимость результатов поиска; оформлять результаты поиска
ОК5:	Использовать информационно-коммуникационные технологии в профессиональной деятельности.

Знать: современные средства и устройства информатизации; порядок их применения и программное обеспечение в профессиональной деятельности
Уметь: применять средства информационных технологий для решения профессиональных задач; использовать современное программное обеспечение
ОК6: Работать в коллективе и команде, эффективно общаться с коллегами, руководством, потребителями.
Знать: психологические основы деятельности коллектива, психологические особенности личности; основы проектной деятельности
Уметь: организовывать работу коллектива и команды; взаимодействовать с коллегами, руководством, клиентами в ходе профессиональной деятельности
ОК7: Брать на себя ответственность за работу членов команды (подчиненных), результат выполнения заданий.
Знать: психологические основы деятельности коллектива, психологические особенности личности
Уметь: организовывать работу коллектива и команды; взаимодействовать с коллегами, руководством, клиентами в ходе профессиональной деятельности
ОК8: Самостоятельно определять задачи профессионального и личностного развития, заниматься самообразованием, осознанно планировать повышение квалификации.
Знать: номенклатуру информационных источников, применяемых в профессиональной деятельности; приемы структурирования информации; формат оформления результатов поиска информации
Уметь: определять задачи для поиска информации; определять необходимые источники информации; планировать процесс поиска; структурировать получаемую информацию; выделять наиболее значимое в перечне информации; оценивать практическую значимость результатов поиска; оформлять результаты поиска
ОК9: Ориентироваться в условиях частой смены технологий в профессиональной деятельности.
Знать: правила оформления документов и построения устных сообщений.
Уметь: грамотно излагать свои мысли и оформлять документы по профессиональной тематике на государственном языке, проявлять толерантность в рабочем коллективе
ПК2.1: Организовывать работу персонала по планированию и организации перевозочного процесса.
Знать: требования к управлению персоналом; систему организации движения; правила документального оформления перевозок пассажиров и багажа; основные положения, регламентирующие взаимоотношения пассажиров с транспортом (по видам транспорта); основные принципы организации движения на транспорте (по видам транспорта); особенности организации пассажирского движения; ресурсосберегающие технологии при организации перевозок и управлении на транспорте (по видам транспорта).
Уметь: обеспечить управление движением; анализировать работу транспорта.
Иметь практический опыт: применения теоретических знаний в области оперативного регулирования и координации деятельности; применения действующих положений по организации пассажирских перевозок; самостоятельного поиска необходимой информации.
ПК2.2: Обеспечивать безопасность движения и решать профессиональные задачи посредством применения нормативно-правовых документов.
Знать: основы эксплуатации технических средств транспорта (по видам транспорта); систему учета, отчета и анализа работы; основные требования по документам, регламентирующим безопасность движения на транспорте; состав, функции и возможности использования информационных и телекоммуникационных технологий в профессиональной деятельности.
Уметь: анализировать документы, регламентирующие работу транспорта в целом и его объектов в частности; использовать программное обеспечение для решения транспортных задач; применять компьютерные средства.
Иметь практический опыт: ведения технической документации, контроля выполнения заданий и графиков; использования в работе электронно-вычислительных машин для обработки оперативной информации.
ПК2.3: Организовывать работу персонала по технологическому обслуживанию перевозочного процесса.
Знать: основы эксплуатации технических средств транспорта (по видам транспорта); систему учета, отчета и анализа работы; основные требования по документам, регламентирующим безопасность движения на транспорте; состав, функции и возможности использования информационных и телекоммуникационных технологий в профессиональной деятельности.

Уметь: анализировать документы, регламентирующие работу транспорта в целом и его объектов в частности; использовать программное обеспечение для решения транспортных задач; применять компьютерные средства.

Иметь практический опыт: применения теоретических знаний в области оперативного регулирования и координации деятельности; применения действующих положений по технологическому обслуживанию перевозочного процесса; самостоятельного поиска необходимой информации.

В результате освоения дисциплины (МДК, ПМ) обучающийся должен

3.1	Знать:
3.1.1	<p>требования к управлению персоналом; систему организации движения; правила документального оформления перевозок пассажиров и багажа; основные положения, регламентирующие взаимоотношения пассажиров с транспортом (по видам транспорта); основные принципы организации движения на транспорте (по видам транспорта); особенности организации пассажирского движения; ресурсосберегающие технологии при организации перевозок и управлении на транспорте (по видам транспорта);</p> <p>актуальный профессиональный и социальный контекст, в котором приходится работать и жить; основные источники информации и ресурсы для решения задач и проблем в профессиональном и/или социальном контексте; алгоритмы выполнения работ в профессиональной и смежных областях; методы работы в профессиональной и смежных сферах; структуру плана для решения задач; порядок оценки результатов решения задач профессиональной деятельности; перечень информационных источников, применяемых в профессиональной деятельности; приемы структурирования информации; формат оформления результатов поиска информации; содержание актуальной нормативно-правовой документации; современная научная и профессиональная терминология; возможные траектории профессионального развития и самообразования; номенклатура информационных источников, применяемых в профессиональной деятельности; приемы структурирования информации; формат оформления результатов поиска информации; современные средства и устройства информатизации; порядок их применения и программное обеспечение в профессиональной деятельности; психологические основы деятельности коллектива, психологические особенности личности; основы проектной деятельности; психологические основы деятельности коллектива, психологические особенности личности; номенклатура информационных источников, применяемых в профессиональной деятельности; приемы структурирования информации; формат оформления результатов поиска информации; правила оформления документов и построения устных сообщений; оперативное планирование, формы и структуру управления работой на транспорте (по видам транспорта); основы эксплуатации технических средств транспорта (по видам транспорта); систему учета, отчета и анализа работы; основные требования к работникам по документам, регламентирующим безопасность движения на транспорте; состав, функции и возможности использования информационных и телекоммуникационных технологий в профессиональной деятельности– основ проектирования при оборудовании перегонов перегонными системами автоматики для интервального регулирования движения поездов на перегонах</p>
3.2	Уметь:
3.2.1	<p>обеспечить управление движением; анализировать работу транспорта;</p> <p>анализировать и распознавать задачу и/или проблему и выделять её составные части; определять этапы решения задачи; выявлять и эффективно искать информацию, необходимую для решения задачи и/или проблемы; составить план действия; определить необходимые ресурсы; владеть актуальными методами работы в профессиональной и смежных сферах; реализовать составленный план; оценивать результат и последствия своих действий (самостоятельно или с помощью наставника); определять задачи для поиска информации; определять необходимые источники информации; планировать процесс поиска; структурировать получаемую информацию; выделять наиболее значимое в перечне информации; оценивать практическую значимость результатов поиска; оформлять результаты поиска; определять актуальность нормативно-правовой документации в профессиональной деятельности; применять современную научную профессиональную терминологию; определять и выстраивать траектории профессионального развития и самообразования; определять задачи для поиска информации; определять необходимые источники информации; планировать процесс поиска; структурировать получаемую информацию; выделять наиболее значимое в перечне информации; оценивать практическую значимость результатов поиска; оформлять результаты поиска; применять средства информационных технологий для решения профессиональных задач; использовать современное программное обеспечение; организовывать работу коллектива и команды; взаимодействовать с коллегами, руководством, клиентами в ходе профессиональной деятельности; грамотно излагать свои мысли и оформлять документы по профессиональной тематике на государственном языке, проявлять толерантность в рабочем коллективе; рассчитывать нормы времени на технологические операции, связанные с организацией перевозочного процесса; анализировать характеристики транспортных потоков; применять требования изложенные в нормативных документах, к организации сервисного обслуживания на транспорте</p>

3.3	Иметь практический опыт:
3.3.1	<p>применения теоретических знаний в области оперативного регулирования и координации деятельности; применения действующих положений по организации пассажирских перевозок; самостоятельного поиска необходимой информации;</p> <p>ведения технической документации, контроля выполнения заданий и графиков; использования в работе электронно-вычислительных машин для обработки оперативной информации; расчета норм времени на выполнение операций; расчета показателей работы объектов транспорта</p>

4. СОДЕРЖАНИЕ ДИСЦИПЛИНЫ (МДК, ПМ), СТРУКТУРИРОВАННОЕ ПО ТЕМАМ (РАЗДЕЛАМ) С УКАЗАНИЕМ ОТВЕДЕННОГО НА НИХ КОЛИЧЕСТВА АКАДЕМИЧЕСКИХ ЧАСОВ И ВИДОВ УЧЕБНЫХ ЗАНЯТИЙ

Код занятия	Наименование разделов и тем /вид занятия/	Семестр / Курс	Часов	Компетенции	Литература	Примечание
	Раздел 1. Лекционные занятия					
1.1	Организация технологического обслуживания пассажиров Технические средства для пассажирских перевозок /Лек/	3	2	ОК 1, ОК 2, ОК 9, ПК 2.2	Л1.3Л2.2 Э1 Э5	Комб с элементами дискуссии
1.2	Организация технологического обслуживания пассажиров Подготовка составов пассажирских поездов в рейс /Лек/	3	2	ОК 1. ОК 2, ОК 6.ОК 7, ОК9, ПК 2.1, ПК 2.2, ПК 2.3	Л1.3Л2.1 Л2.2 Э1	Комб с элементами дискуссии;
1.3	Организация перевозки пассажиров, ручной клади багажа и грузобагажа Пассажирские железнодорожные тарифы и сборы /Лек/	3	2	ОК 1; ОК 2; ОК 3, ОК5, ОК6, ПК 2.3	Л1.1 Л1.3Л2.2 Э4 Э5	Комб с элементами дискуссии
1.4	Организация перевозки пассажиров, ручной клади багажа и грузобагажа Пассажирские проездные документы /Лек/	3	2	ОК 1; ОК 2; ОК 3; ОК5, ОК6, ПК 2.3	Л1.3 Э4	Комб с элементами дискуссии
1.5	Организация перевозки пассажиров, ручной клади багажа и грузобагажа Перевозка ручной клади, багажа и грузобагажа /Лек/	3	2	ОК 1; ОК 2; ОК 3; ОК 4; ОК 5; ОК 6; ОК 7; ОК 8; ОК 9; ПК 2.3	Л1.1 Л1.3Л2.2 Э4	Комб с элементами дискуссии
1.6	Организация работы вокзала Техническая характеристика и технология работы вокзала /Лек/	3	2	ОК1, ОК2, ОК5, ОК6, ОК7, ОК8, ОК9, ПК2.2, ПК2.3	Л1.1 Л1.2 Л1.3Л2.2 Э1 Э2 Э3	Комб с элементами дискуссии
	Раздел 2. Практические занятия					
2.1	Организация технологического обслуживания пассажиров Расчет схемы пассажирского поезда /Пр/	3	2	ОК 1; ОК 2; ОК 3; ОК 4; ОК 5; ОК 6; ОК 7; ОК 8; ОК 9; ПК2.1, ПК 2.3	Л1.1 Л1.3 Л3.2	Групповая и индивидуальная работа

2.2	Организация работы вокзала Расчет числа билетных касс, окон камер хранения, ячеек автоматических камер хранения /Пр/	3	2	ОК 1; ОК 2; ОК 3; ОК 4; ОК 5; ОК 6; ОК 7; ОК 8; ОК 9ПК 2.3	Л1.3 Л3.2	Групповая и индивидуальная работа
	Раздел 3. Самостоятельные занятия					
3.1	Общие сведения о пассажирских перевозках Общие сведения о пассажирских перевозках /Ср/	3	2	ОК1, ОК2, ОК4, ОК8, ОК9, ПК 2.2	Л1.1 Л1.3Л2.2 Э4 Э5	Ситуационный анализ, контроль самостоятельной работы
3.2	Организация технологического обслуживания пассажиров Нормативно-правовые документы регламентирующие организацию пассажирских перевозок /Ср/	3	2	ОК1, ОК2, ОК4, ОК8, ОК9, ПК 2.2	Л1.3 Э1	Ситуационный анализ, контроль самостоятельной работы
3.3	Организация технологического обслуживания пассажиров Технико-экономические показатели пассажирских перевозок /Ср/	3	2	ОК1, ОК2, ОК4, ОК8, ОК9, ПК 2.1, ПК 2.2	Л1.3Л2.2 Э1	Ситуационный анализ, контроль самостоятельной работы
3.4	Организация технологического обслуживания пассажиров Технические средства для пассажирских перевозок /Ср/	3	2	ОК1, ОК2, ОК9, ПК 2.2	Л1.3Л2.2 Э1 Э5	Ситуационный анализ, контроль самостоятельной работы
3.5	Организация технологического обслуживания пассажиров Организация работы пассажирских станций /Ср/	3	2	ОК1. ОК2, ОК6.ОК7, ОК9, ПК 2.1, ПК 2.2, ПК 2.3	Л1.1 Л1.3Л2.1 Л2.2 Э1 Э3	Ситуационный анализ, контроль самостоятельной работы
3.6	Организация технологического обслуживания пассажиров Организация работы пассажирской технической станции /Ср/	3	2	ОК1. ОК2, ОК6, ОК7, ОК9, ПК 2.1, ПК 2.2, ПК 2.3	Л1.3Л2.1 Л2.2 Э1 Э3	Ситуационный анализ, контроль самостоятельной работы
3.7	Организация технологического обслуживания пассажиров Классификация пассажирских поездов /Ср/	3	2	ОК1, ОК2, ОК5, ОК7, ОК8,ОК9, ПК 2.1	Л1.3Л2.2 Э1	Ситуационный анализ, контроль самостоятельной работы
3.8	Организация технологического обслуживания пассажиров Подготовка составов пассажирских поездов в рейс в пунктах оборота /Ср/	3	2	ОК1. ОК2, ОК6 .ОК7, ОК9, ПК 2.2, ПК 2.3	Л1.3Л2.1 Э1	Ситуационный анализ, контроль самостоятельной работы
3.9	Организация перевозки пассажиров, ручной клади багажа и грузобагажа Пригородные тарифы /Ср/	3	2	ОК 1; ОК 2; ОК 3; ОК5, ОК6, ПК 2.3	Л1.1 Л1.3Л2.2 Э4 Э5	Ситуационный анализ, контроль самостоятельной работы
3.10	Организация перевозки пассажиров, ручной клади багажа и грузобагажа Классификация проездных документов /Ср/	3	2	ОК 1; ОК 2; ОК 3; ОК5, ОК6, ПК 2.3	Л1.3Л2.2 Э4	Ситуационный анализ, контроль самостоятельной работы

3.11	Организация перевозки пассажиров, ручной клади багажа и грузобагажа Особенности системы ЭКСПРЕСС /Ср/	3	2	ОК 1; ОК 2; ОК 3; ОК 4; ОК 5; ОК8, ОК9, ПК 2.3	Л1.1 Л1.3Л2.2 Э1 Э3 Э5	Ситуационный анализ, контроль самостоятельной работы
3.12	Организация перевозки пассажиров, ручной клади багажа и грузобагажа Платные билеты и квитанции доплат /Ср/	3	2	ОК 1; ОК 2; ОК 3, ОК5, ОК6, ПК 2.3	Л1.3	Ситуационный анализ, контроль самостоятельной работы
3.13	Организация перевозки пассажиров, ручной клади багажа и грузобагажа Служебные транспортные требования /Ср/	3	2	ОК 1; ОК 2; ОК 3, ОК5, ОК6, ПК 2.3	Л1.3	Ситуационный анализ, контроль самостоятельной работы
3.14	Организация перевозки пассажиров, ручной клади багажа и грузобагажа Транспортные требования /Ср/	3	2	ОК 1; ОК 2; ОК 3, ОК5, ОК6, ПК 2.3	Л1.3	Ситуационный анализ, контроль самостоятельной работы
3.15	Организация перевозки пассажиров, ручной клади багажа и грузобагажа Поездки по бытовым нуждам /Ср/	3	2	ОК 1; ОК 2; ОК 3, ОК5, ОК6, ПК 2.3	Л1.3	Ситуационный анализ, контроль самостоятельной работы
3.16	Организация перевозки пассажиров, ручной клади багажа и грузобагажа Сроки годности билетов /Ср/	3	2	ОК 1; ОК 2; ОК 3; ОК 4; ОК 5; ОК 6; ОК 7; ПК	Л1.3 Э4	Ситуационный анализ, контроль самостоятельной работы
3.17	Организация перевозки пассажиров, ручной клади багажа и грузобагажа Контроль перевозок /Ср/	3	2	ОК 1; ОК 2; ОК 3; ОК 4; ОК 5; ОК 6; ОК 7; ПК	Л1.3	Ситуационный анализ, контроль самостоятельной работы
3.18	Организация перевозки пассажиров, ручной клади багажа и грузобагажа Условия проезда пассажиров /Ср/	3	2	ОК 1; ОК 2; ОК 3; ОК 4; ОК 5; ОК 6; ОК 7; ОК 8;	Л1.3Л2.2 Э1 Э4	Ситуационный анализ, контроль самостоятельной работы
3.19	Организация перевозки пассажиров, ручной клади багажа и грузобагажа Остановка в пути следования /Ср/	3	2	ОК 1; ОК 2; ОК 3; ОК 4; ОК 5; ОК 6; ОК 7; ОК 8;	Л1.3 Э1 Э4	Ситуационный анализ, контроль самостоятельной работы
3.20	Организация перевозки пассажиров, ручной клади багажа и грузобагажа Обслуживание пассажиров в пути следования /Ср/	3	2	ОК 1; ОК 2; ОК 3; ОК 4; ОК 5; ОК 6; ОК 7; ОК 8;	Л1.1 Л1.3Л2.2 Э1 Э4	Ситуационный анализ, контроль самостоятельной работы
3.21	Организация перевозки пассажиров, ручной клади багажа и грузобагажа Пассажир отстал от поезда /Ср/	3	2	ОК 1; ОК 2; ОК 3; ОК 4; ОК 5; ОК 6; ОК 7; ОК 8;	Л1.3Л2.2 Э1 Э4	Ситуационный анализ, контроль самостоятельной работы
3.22	Организация перевозки пассажиров, ручной клади багажа и грузобагажа Пассажир проехал станцию назначения /Ср/	3	2	ОК 1; ОК 2; ОК 3; ОК 4; ОК 5; ОК 6; ОК 7; ОК 8;	Л1.3Л2.2 Э1 Э4	Ситуационный анализ, контроль самостоятельной работы
3.23	Организация перевозки пассажиров, ручной клади багажа и грузобагажа Определение стоимости проезда пассажиров /Ср/	3	2	ОК 1; ОК 2; ОК 3; ОК 4; ОК 5; ОК 6; ОК 7; ОК 8;	Л1.3	Ситуационный анализ, контроль самостоятельной работы
3.24	Организация перевозки пассажиров, ручной клади багажа и грузобагажа Расчет доплат при изменении условий и маршрута проезда. Оформление возврата платежей /Ср/	3	2	ОК 1; ОК 2; ОК 3; ОК 4; ОК 5; ОК8, ОК9, ПК	Л1.3	Ситуационный анализ, контроль самостоятельной работы

3.25	Организация перевозки пассажиров, ручной клади багажа и грузобагажа Перевозка ручной клади /Ср/	3	2	ОК 1; ОК 2; ОК 3; ОК 4; ОК 5; ОК 6; ОК 7; ОК 8;	Л1.1 Л1.3Л2.2 Э1 Э4	Ситуационный анализ, контроль самостоятельной работы
3.26	Организация перевозки пассажиров, ручной клади багажа и грузобагажа Прием и отправление багажа /Ср/	3	2	ОК 1; ОК 2; ОК 3; ОК 4; ОК 5; ОК 6; ОК 7; ОК 8;	Л1.3 Э1 Э4	Ситуационный анализ, контроль самостоятельной работы
3.27	Технологический график приема багажа /Ср/	3	2	ОК 1; ОК 2; ОК 3; ОК 4; ОК 5; ОК 6; ОК 7; ОК 8;	Л1.3	Ситуационный анализ, контроль самостоятельной работы
3.28	Организация перевозки пассажиров, ручной клади багажа и грузобагажа Выдача багажа /Ср/	3	2	ОК 1; ОК 2; ОК 3; ОК 4; ОК 5; ОК 6; ОК 7; ОК 8;	Л1.3 Э1 Э4	Ситуационный анализ, контроль самостоятельной работы
3.29	Организация перевозки пассажиров, ручной клади багажа и грузобагажа Перевозка грузобагажа /Ср/	3	2	ОК 1; ОК 2; ОК 3; ОК 4; ОК 5; ОК 6; ОК 7; ОК 8;	Л1.1 Л1.3Л2.2 Э1 Э4	Ситуационный анализ, контроль самостоятельной работы
3.30	Организация перевозки пассажиров, ручной клади багажа и грузобагажа Ответственность и штрафы за перевозку багажа и грузобагажа /Ср/	3	2	ОК 1; ОК 2; ОК 3; ОК 4; ОК 5; ОК 6; ОК 7; ПК	Л1.3 Э1 Э4	Ситуационный анализ, контроль самостоятельной работы
3.31	Организация перевозки пассажиров, ручной клади багажа и грузобагажа Определение стоимости перевозки багажа и грузобагажа /Ср/	3	2	ОК 1; ОК 2; ОК 3; ОК 4; ОК 5; ОК8, ОК9, ПК	Л1.3	Ситуационный анализ, контроль самостоятельной работы
3.32	Организация перевозки пассажиров, ручной клади багажа и грузобагажа Пассажирские перевозки на особых условиях /Ср/	3	2	ОК 1; ОК 2; ОК 3; ОК 4; ОК 5; ОК8, ОК9, ПК	Л1.3 Э4	Ситуационный анализ, контроль самостоятельной работы
3.33	Организация работы вокзала Назначение и технология работы структурных подразделений вокзала /Ср/	3	2	ОК1, ОК2, ОК5, ОК6, ОК7, ОК8, ОК9, ПК	Л1.2 Л1.3 Э1 Э3	Ситуационный анализ, контроль самостоятельной работы
3.34	Организация работы вокзала Техническая характеристика и технология работы вокзала /Ср/	3	2	ОК1, ОК2, ОК5, ОК6, ОК7, ОК8. ОК9, ПК	Л1.2 Л1.3Л2.2 Э1 Э2 Э3	Ситуационный анализ, контроль самостоятельной работы
3.35	Организация работы вокзала Классификация вокзалов /Ср/	3	2	ОК1, ОК2, ОК5, ОК6, ОК7, ОК8, ОК9, ПК2.3	Л1.2 Л1.3Л2.2 Э1 Э3	Ситуационный анализ, контроль самостоятельной работы
3.36	Организация работы вокзала Справочно-информационная работа вокзала /Ср/	3	2	ОК1, ОК3, ОК 5, ОК6, ОК 7, ПК 2.3	Л1.2 Л1.3Л2.2 Э1 Э4	Ситуационный анализ, контроль самостоятельной работы
3.37	Организация работы вокзала Организация посадки, высадки пассажиров /Ср/	3	2	ОК1, ОК3, ОК 5, ОК6, ОК 7, ПК 2.3	Л1.3Л2.2 Э1 Э3	Ситуационный анализ, контроль самостоятельной работы
3.38	Организация работы вокзала Техника безопасности на вокзале /Ср/	3	2	ОК2, ОК4, ОК6, ОК7, ОК8, ПК 2.3	Л1.2 Л1.3Л2.2 Э1 Э2 Э3	Ситуационный анализ, контроль самостоятельной работы
3.39	Организация работы вокзала Расчет числа билетных касс, окон камер хранения, ячеек автоматических камер хранения /Ср/	3	2	ОК 1; ОК 2; ОК 3; ОК 4; ОК 5; ОК 6; ОК 7; ОК 8;	Л1.3	Ситуационный анализ, контроль самостоятельной работы

3.40	Организация работы вокзала Оформление проездных документов /Ср/	3	2	ОК 1; ОК 2; ОК 3; ОК 4; ОК 5; ОК 6; ОК 7; ОК 8;	Л1.3 Э1 Э3	Ситуационный анализ, контроль самостоятельной работы
3.41	Организация работы вокзала Технологический график оформления проездных документов /Ср/	3	2	ОК 1; ОК 2; ОК 3; ОК 4; ОК 5; ОК 6; ОК 7; ОК 8;	Л1.3	Ситуационный анализ, контроль самостоятельной работы
3.42	Учет и анализ работы по пассажирским перевозкам Учет и отчетность по пассажирским перевозкам /Ср/	3	2	ОК1, ОК2, ОК4, ОК8, ОК9, ПК 2.3	Л1.3 Э1 Э2 Э3	Ситуационный анализ, контроль самостоятельной работы
3.43	Организация контрольно- ревизионной работы Организация контрольно-ревизионной работы /Ср/	3	2	ОК1, ОК2, ОК4, ОК8, ПК 2.2, ПК 2.3	Л1.3 Э1 Э2 Э3	Ситуационный анализ, контроль самостоятельной работы
Раздел 4. Контроль						
4.1	Дифференцированный зачет	3		ОК 1; ОК 2; ОК 3; ОК 4; ОК 5; ОК 6; ОК 7; ОК 8; ОК 9; ПК 2.1; ПК 2.2; ПК 2.3	Л1.1 Л1.2 Л1.3 Л1.4 Л2.1 Л2.2 Л3.1Л3.2 Э1 Э2 Э3	

5. ОЦЕНОЧНЫЕ МАТЕРИАЛЫ ДЛЯ ПРОВЕДЕНИЯ ПРОМЕЖУТОЧНОЙ АТТЕСТАЦИИ

Размещены в приложении

6. УЧЕБНО-МЕТОДИЧЕСКОЕ И ИНФОРМАЦИОННОЕ ОБЕСПЕЧЕНИЕ ДИСЦИПЛИНЫ (МДК, ПМ)

6.1. Рекомендуемая литература

6.1.1. Перечень основной литературы, необходимой для освоения дисциплины (МДК, ПМ)

	Авторы, составители	Заглавие	Издательство, год
Л1.1	Вакуленко С.П.	Интермодальные перевозки в пассажирском сообщении с участием железнодорожного транспорта: учеб. пособие для специалистов	Москва: УМЦ ЖДТ, 2015,
Л1.2	Каликина Т.Н., Китанина К.В.	Организация пассажирских перевозок: конспект лекций	Хабаровск: Изд-во ДВГУПС, 2017,
Л1.3	Каликина Т.Н., Китанина К.В.	Технология работы и эксплуатация вокзальных комплексов: учеб. пособие	Хабаровск: Изд-во ДВГУПС, 2016,
Л1.4	Зоркова Е.М.	Организация пассажирских перевозок и обслуживание пассажиров (по видам транспорта): учеб.	Москва: УМЦ ЖДТ, 2018,

6.1.2. Перечень дополнительной литературы, необходимой для освоения дисциплины (МДК, ПМ)

	Авторы, составители	Заглавие	Издательство, год
Л2.1	Акулиничев В.М., Вакуленко С.П.	Пассажирские и технические пассажирские станции: метод. указания	Москва, 1984,
Л2.2	Кудрявцев В.А.	Организация железнодорожных пассажирских перевозок: учеб. пособие для сред. проф. образования	Москва: Академия, 2004,

6.1.3. Перечень учебно-методического обеспечения для самостоятельной работы обучающихся по МДК

	Авторы-составители	Заглавие	Издательство
Л3.1	Стефанович М.В.	Методические указания по организации внеаудиторной самостоятельной работы обучающихся	Хабаровск: Изд –во Центр полиграфии ФСПО – ХТЖТ, 2018.
Л3.2	Стефанович М.В.	Методическое пособие по выполнению практических работ для обучающихся очной и заочной форм обучения	Хабаровск: Изд –во Центр полиграфии ФСПО – ХТЖТ, 2021.

6.2. Перечень ресурсов информационно-телекоммуникационной сети "Интернет", необходимых для освоения МДК

Э1	Университетская библиотека online	http://biblioclub.ru/
Э2	Электронная библиотека "Лань"	http://e.lanbook.com
Э3	Электронная библиотека eLIBRARY.ru	http://elibrary.ru/defaultx.asp

6.3. Перечень информационных технологий, используемых при осуществлении образовательного процесса по дисциплине (МДК, ПМ), включая перечень программного обеспечения и информационных справочных систем (при необходимости)

6.3.1 Перечень программного обеспечения

Win XP, 7, 10 (Номер лицензии: 46107380, Счет 00000000002802 от 14.11.07, Бессрочная, Номер лицензии: 60618367
Контракт 208 ДВГУПС от 09.07.2012 бессрочная, Контракт №235 от 24.08.2021 бессрочная)

Microsoft Office 2007 (Номер лицензии: 45525415 ГК 111 от 22.04.2009 бессрочная, Номер лицензии: 46107380 счет от 00000000002802 от 14.11.2007 бессрочная)

DreamSpark Premium Electronic Software Delivery (3 years) Renewal 1203984220

Kaspersky Endpoint Security 10 для Windows - 356-160615-113525-730-94

Права на ПО NetPolice School для Traffic Inspector Unlimited

Права на ПО Traffic Inspector Anti Virus powered by Kaspersky Special

Traffic Inspector Контракт 524 ДВГУПС от 15.07.2019)

6.3.2 Перечень информационных справочных систем

1. Профессиональная база данных, информационно-справочная система Гарант - <http://www.garant.ru>

2. Профессиональная база данных, информационно-справочная система КонсультантПлюс - <http://www.consultant.ru>

7. ОПИСАНИЕ МАТЕРИАЛЬНО-ТЕХНИЧЕСКОЙ БАЗЫ, НЕОБХОДИМОЙ ДЛЯ ОСУЩЕСТВЛЕНИЯ ОБРАЗОВАТЕЛЬНОГО ПРОЦЕССА ПО ДИСЦИПЛИНЕ (МДК, ПМ)

Аудитория	Назначение	Оснащение
415 (ФСПО-ХТЖТ)	Учебная аудитория для проведения теоретических занятий (уроков), практических занятий, групповых и индивидуальных консультаций, текущего контроля и промежуточной аттестации. Кабинет Организации сервисного обслуживания на транспорте (по видам транспорта)	Комплект мебели, доска, раздаточный материал, учебная литература, плакаты.
229	Учебная аудитория для проведения, теоретических занятий (уроков), текущего контроля и промежуточной аттестации. Компьютерный класс.	Комплект мебели. Технические средства обучения: персональные компьютеры, мультимедийное оборудование. - Win XP, 7, 10 - DreamSpark Premium Electronic Software Delivery (3 years) Renewal 1203984220 - Kaspersky Endpoint Security 10 для Windows - 356-160615-113525-730-94 - Права на ПО NetPolice School для Traffic Inspector Unlimited - Права на ПО Traffic Inspector Anti-Virus powered by Kaspersky Special - Traffic Inspector (Контракт 524 ДВГУПС от 15.07.2019)

8. МЕТОДИЧЕСКИЕ УКАЗАНИЯ ДЛЯ ОБУЧАЮЩИХСЯ ПО ОСВОЕНИЮ ДИСЦИПЛИНЫ (МДК, ПМ)

Для успешного освоения дисциплины МДК.02.02 Организация пассажирских перевозок и обслуживание пассажиров (по видам транспорта) обучающимся необходимо участие в лекционных и практических занятиях, изучение основной и дополнительной литературы.

На всех этапах обучения по МДК осуществляется контроль знаний.

Подготовка к лекциям, практическим занятиям включает изучение конспекта лекций, учебных пособий, основной и дополнительной литературы, законодательных и нормативных источников.

Вид учебных занятий Организация деятельности студента.

Лекция Написание конспекта лекций: кратко, схематично, последовательно фиксировать основные положения, выводы, формулировки, обобщения; помечать важные мысли, выделять ключевые слова, термины. Проверка терминов, понятий с помощью справочников с выписыванием толкований в тетрадь. Обозначить вопросы, термины, материал, который вызывает трудности, пометить и попытаться найти ответ в рекомендуемой литературе. Если самостоятельно не удастся разобраться в материале, необходимо сформулировать вопрос и задать преподавателю на консультации, на практическом занятии. Уделить внимание фундаментальным понятиям сервисного обслуживания на транспорте.

Практические занятия Проработка методических рекомендаций или инструкционных карт по выполнению практических занятий, уделяя особое внимание целям и задачам структуре и содержанию дисциплины. Работа с конспектом лекций, подготовка ответов к контрольным вопросам, просмотр рекомендуемой литературы с примерами решения задач. Составление конспекта и плана ответов на контрольные вопросы, решение задач и подготовка к защите практических работ.

При других формах промежуточной аттестации и дифференцированном зачете обучающимся предлагается перечень вопросов, приведенных в приложении 1.

**Оценочные материалы при формировании рабочей программы
дисциплины МДК.02.02 Организация пассажирских перевозок и обслуживание пассажиров
(по видам транспорта)**

Дифференцированный зачет

1 Описание показателей, критериев и шкал оценивания компетенций.

1.1. Показатели и критерии оценивания компетенций ОК1, ОК2, ОК3, ОК4, ОК5, ОК6, ОК7, ОК8, ОК9, ПК2.1, ПК2.2, ПК2.3

Объект оценки	Уровни сформированности компетенций	Критерий оценивания результатов обучения
Обучающийся	Низкий уровень Пороговый уровень Повышенный уровень Высокий уровень	Уровень результатов обучения не ниже порогового

1.2. Шкалы оценивания компетенций ОК1, ОК2, ОК3, ОК4, ОК5, ОК6, ОК7, ОК8, ОК9, ПК2.1, ПК2.2, ПК2.3 при сдаче дифференцированного зачета

Достигнутый уровень результата обучения	Характеристика уровня сформированности компетенций	Шкала оценивания
		другие формы промежуточной аттестации
Низкий уровень	Обучающийся: -обнаружил пробелы в знаниях основного учебно-программного материала; -допустил принципиальные ошибки в выполнении заданий, предусмотренных программой; -не может продолжить обучение или приступить к профессиональной деятельности по окончании программы без дополнительных занятий по соответствующей дисциплине.	Неудовлетворительно
Пороговый уровень	Обучающийся: -обнаружил знание основного учебно-программного материала в объеме, необходимом для дальнейшей учебной и предстоящей профессиональной деятельности; -справляется с выполнением заданий, предусмотренных программой; -знаком с основной литературой, рекомендованной рабочей программой дисциплины; -допустил неточности в ответе на вопросы и при выполнении заданий по учебно-программному материалу, но обладает необходимыми знаниями для их устранения под руководством преподавателя.	Удовлетворительно
Повышенный уровень	Обучающийся: - обнаружил полное знание учебно-программного материала; -успешно выполнил задания, предусмотренные программой; -усвоил основную литературу, рекомендованную рабочей программой дисциплины; -показал систематический характер знаний учебно-программного материала; -способен к самостоятельному пополнению знаний по учебно-программному материалу и обновлению в ходе дальнейшей учебной работы и профессиональной деятельности.	Хорошо
Высокий уровень	Обучающийся: -обнаружил всесторонние, систематические и глубокие знания учебно-программного материала; -умеет свободно выполнять задания, предусмотренные программой; -ознакомился с дополнительной литературой; -усвоил взаимосвязь основных понятий дисциплин и их значение для приобретения профессии; -проявил творческие способности в понимании учебно-программного материала.	Отлично

1.3. Описание шкал оценивания

Компетенции обучающегося оцениваются следующим образом:

Планируемый уровень результатов освоения	Содержание шкалы оценивания достигнутого уровня результата обучения			
	Неудовлетворительно	Удовлетворительно	Хорошо	Отлично
Знать	Неспособность обучающегося самостоятельно продемонстрировать наличие знаний при решении заданий, которые были представлены преподавателем вместе с образцом их решения.	Обучающийся способен самостоятельно продемонстрировать наличие знаний при решении заданий, которые были представлены преподавателем вместе с образцом их решения.	Обучающийся демонстрирует способность к самостоятельному применению знаний при решении заданий, аналогичных тем, которые представлял преподаватель, и при его консультативной поддержке в части современных проблем.	Обучающийся демонстрирует способность к самостоятельному применению знаний в выборе способа решения неизвестных или нестандартных заданий и при консультативной поддержке в части междисциплинарных связей.
Уметь	Отсутствие у обучающегося самостоятельности в применении умений по использованию методов освоения учебной дисциплины.	Обучающийся демонстрирует самостоятельность в применении умений решения учебных заданий в полном соответствии с образцом, данным преподавателем.	Обучающийся продемонстрирует самостоятельное применение умений решения заданий, аналогичных тем, которые представлял преподаватель, и при его консультативной поддержке в части современных проблем.	Обучающийся демонстрирует самостоятельное применение умений решения неизвестных или нестандартных заданий и при консультативной поддержке преподавателя в части междисциплинарных связей.
Иметь практический опыт	Неспособность самостоятельно проявить навык решения поставленной задачи по стандартному образцу повторно.	Обучающийся демонстрирует самостоятельность в применении навыка по заданиям, решение которых было показано преподавателем.	Обучающийся демонстрирует самостоятельное применение навыка решения заданий, аналогичных тем, которые представлял преподаватель, и при его консультативной поддержке в части современных проблем.	Обучающийся демонстрирует самостоятельное применение навыка решения неизвестных или нестандартных заданий и при консультативной поддержке преподавателя в части междисциплинарных связей.

2. Примерный перечень вопросов к дифференцированному зачету.

- 1 Основные документы регламентирующие работу по пассажирским перевозкам ОК1, ОК2, ОК4, ОК8, ОК9, ПК2.2
- 2 Основные показатели пассажирских перевозок ОК1, ОК2, ОК4, ОК8, ОК9, ПК2.1, ПК2.2
- 3 Композиция составов пассажирских поездов ОК1; ОК2; ОК3; ОК4; ОК5; ОК6; ОК7; ОК8; ОК9; ПК2.1, ПК2.3
- 4 Билет системы АС ЭКСПРЕСС ОК1; ОК2; ОК3, ОК5, ОК6, , ПК2.3
- 5 Бланковый комбинированный билет ОК1; ОК2; ОК3, ОК5, ОК6, ПК2.3
- 6 Неправильное пользование билетами. ОК1; ОК2; ОК3 ОК5, ОК6, ПК2.3
- 7 Возврат платежей за неиспользованную поездку ОК1; ОК2; ОК3; ОК4; ОК5. ОК8, ОК9, ПК2.3
- 8 Служебные транспортные требования ОК1; ОК2; ОК3, ОК5, ОК6, ПК2.3
- 9 Транспортные требования ОК1; ОК2; ОК3, ОК5, ОК6, ПК2.3
- 10 Поездки по бытовым нуждам ОК1; ОК2; ОК3, ОК5, ОК6, ПК2.3
- 11 Сроки годности билетов ОК1; ОК2; ОК3; ОК4; ОК5; ОК6; ОК7, ПК2.1, ПК2.3
- 12 Стоимость проезда пассажиров ОК1; ОК2; ОК3; ОК4; ОК5. ОК8, ОК9, ПК2.3
- 13 Багажные тарифы и сборы ОК1; ОК2; ОК3; ОК4; ОК5. ОК8, ОК9, ПК2.3
- 14 Учет и отчетность по пассажирским перевозкам ОК1, ОК2, ОК4, ОК8, ОК9, ПК2.3
- 15 Контроль перевозок ОК1; ОК2; ОК3; ОК4; ОК5; ОК6; ОК7, ПК2.2, ПК2.3
- 16 Ответственность и штрафы по пассажирским перевозкам ОК1; ОК2; ОК3; ОК4; ОК5; ОК6; ОК7, ПК2.3
- 17 Ответственность и штрафы за нарушение условий перевозки багажа, грузобагажа ОК1; ОК2; ОК3; ОК4; ОК5; ОК6; ОК7, ПК2.3

- 18 Деление пассажирских перевозок по видам сообщений и категориям поездов ОК1, ОК2, ОК5, ОК7, ОК8, ОК9, ПК2.1
- 19 Условия проезда пассажиров ОК1; ОК2; ОК3; ОК4; ОК5; ОК6; ОК7; ОК8; ОК9, ПК2.2, ПК2.3
- 20 Проезд пассажиров в туристских поездах ОК1; ОК2; ОК3; ОК4; ОК5; ОК6; ОК7; ОК8; ОК9, ПК2.2, ПК2.3
- 21 Проезд пассажиров в смешанном сообщении ОК1; ОК2; ОК3; ОК4; ОК5; ОК6; ОК7; ОК8; ОК9, ПК2.2, ПК2.3
- 22 Проезд пассажиров в международном сообщении ОК1; ОК2; ОК3; ОК4; ОК5; ОК6; ОК7; ОК8; ОК9, ПК2.2, ПК2.3
- 23 Правила перевозки и хранение ручной клади ОК1; ОК2; ОК3; ОК4; ОК5; ОК6; ОК7; ОК8; ОК9, ПК2.3
- 24 Условия приема и оформления перевозки багажа ОК1; ОК2; ОК3; ОК4; ОК5; ОК6; ОК7; ОК8; ОК9, ПК2.3
- 25 Условия приема и оформление перевозки грузобагажа ОК1; ОК2; ОК3; ОК4; ОК5; ОК6; ОК7; ОК8; ОК9, ПК2.2, ПК2.3
- 26 Правила провоза детей в пассажирских поездах ОК1; ОК2; ОК3; ОК4; ОК5; ОК6; ОК7; ОК8; ОК9, ПК2.2, ПК2.3
- 27 Правила провоза детей в пригородных поездах ОК1; ОК2; ОК3; ОК4; ОК5; ОК6; ОК7; ОК8; ОК9, ПК2.2, ПК2.3
- 28 Организация работы билетных касс ОК1; ОК2; ОК3; ОК4; ОК5; ОК6; ОК7; ОК8; ОК9, ПК2.3
- 29 Перевозка воинских пассажиров ОК1; ОК2; ОК3; ОК4; ОК5; ОК6; ОК7; ОК8; ОК9, ПК2.1, ПК2.2, ПК2.3
- 30 Оформление платных проездных документов ОК1; ОК2; ОК3; ОК4; ОК5; ОК6; ОК7; ОК8; ОК9, ПК2.3
- 31 Технологический процесс работы вокзала ОК1, ОК2, ОК5, ОК6, ОК7, ОК8, ОК9, ПК2.2, ПК2.3
- 32 Справочно-информационная работа вокзала ОК1, ОК3, ОК5, ОК6, ОК7, ПК2.3
- 33 Организация пассажиропотоков ОК1, ОК3, ОК5, ОК6, ОК7, ПК2.3
- 34 Организация посадки, высадки пассажиров ОК1, ОК3, ОК5, ОК6, ОК7, ПК2.3
- 35 Пассажирские станции ОК1, ОК2, ОК6, ОК7, ОК9, ПК2.1, ПК2.2, ПК2.3
- 36 Пассажирские технические станции ОК1, ОК2, ОК6, ОК7, ОК9, ПК2.1, ПК2.2, ПК2.3
- 37 Устройства пассажирских станций ОК1, ОК2, ОК6, ОК7, ОК9, ПК2.1, ПК2.2, ПК2.3
- 38 Охрана труда в пассажирском хозяйстве ОК2, ОК4, ОК6, ОК7, ОК8, ПК2.3

3. Тестовые задания. Оценка по результатам тестирования

3.1. Примерные задания теста.

Задание 1 (ОК1, ОК2, ОК4, ОК8, ОК9, ПК2.2)

Устав железнодорожного транспорта Российской Федерации содержит _____ глав; (дополнить).

Задание 2 (ОК1, ОК2, ОК3, ОК5, ОК6, ПК2.3)

Основа общего пассажирского тарифа

- Проезд в купейных вагонах пассажирских поездов;
- Проезд в общем вагоне скорого поезда;
- Проезд в общем вагоне пассажирского поезда.

Выберите правильный ответ

Задание 3 (ОК1, ОК2, ОК6, ОК7, ОК9, ПК2.1, ПК2.2, ПК2.3)

Операции, выполняемые на остановочных пунктах

- Посадка высадка пассажиров пригородного сообщения;
- Продажа билетов;
- Выдача багажа.

Выберите правильный ответ

Задание 4 (ОК1; ОК2; ОК3; ОК4; ОК5; ОК6; ОК7; ОК8; ОК9, ПК2.3)

Документы, предъявляемые пассажиром для получения багажа на станции назначения

- Билет;
- Багажная квитанция;
- Билет, багажная квитанция.

Выберите правильный ответ

3.2 Соответствие между балльной системой и системой оценивания по результатам тестирования устанавливается посредством следующей таблицы:

Объект оценки	Показатели оценивания результатов обучения	Оценка	Уровень результатов обучения
Обучающийся	60 % и менее верных ответов от общего количества вопросов	«Неудовлетворительно»	Низкий уровень
	61-74% верных ответов от общего количества вопросов	«Удовлетворительно»	Пороговый уровень
	77-84% верных ответов от общего количества вопросов	«Хорошо»	Повышенный уровень
	85-100% верных ответов от общего количества вопросов	«Отлично»	Высокий уровень

4. Оценка ответа обучающегося на вопросы к дифференцированному зачету

Элементы оценивания	Содержание шкалы оценивания			
	Неудовлетворительно	Удовлетворительно	Хорошо	Отлично
Соответствие ответов формулировкам вопросов (заданий)	Полное несоответствие по всем вопросам	Значительные погрешности	Незначительные погрешности	Полное соответствие
Структура, последовательность и логика ответа. Умение четко, понятно, грамотно и свободно излагать свои мысли	Полное несоответствие критерию.	Значительное несоответствие критерию	Незначительное несоответствие критерию	Соответствие критерию при ответе на все вопросы.
Знание нормативных, правовых документов и специальной литературы	Полное незнание нормативной и правовой базы и специальной литературы	Имеют место существенные упущения (незнание большей части из документов и специальной литературы по названию, содержанию и т.д.).	Имеют место несущественные упущения и незнание отдельных (единичных) работ из числа обязательной литературы.	Полное соответствие данному критерию ответов на все вопросы.
Умение увязывать теорию с практикой, в том числе в области профессиональной работы	Умение связать теорию с практикой работы не проявляется.	Умение связать вопросы теории и практики проявляется редко.	Умение связать вопросы теории и практики в основном проявляется.	Полное соответствие данному критерию. Способность интегрировать знания и привлекать сведения из различных научных сфер
Качество ответов на дополнительные вопросы	На все дополнительные вопросы преподавателя даны неверные ответы.	Ответы на большую часть дополнительных вопросов преподавателя даны неверно.	1. Даны неполные ответы на дополнительные вопросы преподавателя. 2. Дан один неверный ответ на дополнительные вопросы преподавателя.	Даны верные ответы на все дополнительные вопросы преподавателя.

Примечание: итоговая оценка формируется как средняя арифметическая результатов элементов оценивания.

Экзамен квалификационный по ПМ.02 Организация сервисного обслуживания на транспорте (по видам транспорта)

1. Описание показателей, критериев и шкал оценивания компетенций.

1.1. Показатели и критерии оценивания компетенций ОК 1, ОК 2, ОК 3, ОК 4, ОК 5, ОК 6, ОК 7, ОК 8, ОК 9, ПК 2.1, ПК 2.2, ПК 2.3,

Объект оценки	Уровни сформированности компетенций	Критерий оценивания результатов обучения
Обучающийся	Низкий уровень Пороговый уровень Повышенный уровень Высокий уровень	Уровень результатов обучения не ниже порогового

1.2. Шкалы оценивания компетенций ОК 1, ОК 2, ОК 3, ОК 4, ОК 5, ОК 6, ОК 7, ОК 8, ОК 9, ПК 2.1, ПК 2.2, ПК 2.3

Достигнутый уровень результата обучения	Характеристика уровня сформированности компетенций	Шкала оценивания
		другие формы промежуточной аттестации
Низкий уровень	Обучающийся: -обнаружил пробелы в знаниях основного учебно-программного материала; -допустил принципиальные ошибки в выполнении заданий, предусмотренных программой; -не может продолжить обучение или приступить к профессиональной деятельности по окончании программы без дополнительных занятий по соответствующей дисциплине.	Неудовлетворительно
Пороговый уровень	Обучающийся: -обнаружил знание основного учебно-программного материала в объеме, необходимом для дальнейшей учебной и предстоящей профессиональной деятельности; -справляется с выполнением заданий, предусмотренных программой; -знаком с основной литературой, рекомендованной рабочей программой дисциплины; -допустил неточности в ответе на вопросы и при выполнении заданий по учебно-программному материалу, но обладает необходимыми знаниями для их устранения под руководством преподавателя.	Удовлетворительно
Повышенный уровень	Обучающийся: - обнаружил полное знание учебно-программного материала; -успешно выполнил задания, предусмотренные программой; -усвоил основную литературу, рекомендованную рабочей программой дисциплины; -показал систематический характер знаний учебно-программного материала; -способен к самостоятельному пополнению знаний по учебно-программному материалу и обновлению в ходе дальнейшей учебной работы и профессиональной деятельности.	Хорошо
Высокий уровень	Обучающийся: -обнаружил всесторонние, систематические и глубокие знания учебно-программного материала; -умеет свободно выполнять задания, предусмотренные программой; -ознакомился с дополнительной литературой; -усвоил взаимосвязь основных понятий дисциплин и их значение для приобретения профессии; -проявил творческие способности в понимании учебно-программного материала.	Отлично

1.3. Описание шкал оценивания

Компетенции обучающегося оцениваются следующим образом:

Планируемый уровень результатов освоения	Содержание шкалы оценивания достигнутого уровня результата обучения			
	Неудовлетворительно	Удовлетворительно	Хорошо	Отлично
Знать	Неспособность обучающегося самостоятельно продемонстрировать наличие знаний при решении заданий, которые были представлены преподавателем вместе с образцом их решения.	Обучающийся способен самостоятельно продемонстрировать наличие знаний при решении заданий, которые были представлены преподавателем вместе с образцом их решения.	Обучающийся демонстрирует способность к самостоятельному применению знаний при решении заданий, аналогичных тем, которые представлял преподаватель, и при его консультативной поддержке в части современных проблем.	Обучающийся демонстрирует способность к самостоятельному применению знаний в выборе способа решения неизвестных или нестандартных заданий и при консультативной поддержке в части междисциплинарных связей.
Уметь	Отсутствие у обучающегося самостоятельности в применении умений по использованию методов освоения учебной дисциплины.	Обучающийся демонстрирует самостоятельность в применении умений решения учебных заданий в полном соответствии с образцом, данным преподавателем.	Обучающийся продемонстрирует самостоятельное применение умений решения заданий, аналогичных тем, которые представлял преподаватель, и при его консультативной поддержке в части современных проблем.	Обучающийся демонстрирует самостоятельное применение умений решения неизвестных или нестандартных заданий и при консультативной поддержке преподавателя в части междисциплинарных связей.
Иметь практический опыт	Неспособность самостоятельно проявить навык решения поставленной задачи по стандартному образцу повторно.	Обучающийся демонстрирует самостоятельность в применении навыка по заданиям, решение которых было показано преподавателем.	Обучающийся демонстрирует самостоятельное применение навыка решения заданий, аналогичных тем, которые представлял преподаватель, и при его консультативной поддержке в части современных проблем.	Обучающийся демонстрирует самостоятельное применение навыка решения неизвестных или нестандартных заданий и при консультативной поддержке преподавателя в части междисциплинарных связей.

Примерный перечень заданий к экзамену квалификационному по ПМ.02 Организация сервисного обслуживания на транспорте (по видам транспорта)

Задание 1

Компетенции: ОК1, ОК2, ОК3, ОК4, ОК5, ОК6, ОК7, ОК8, ОК9, ПК2.1, ПК2.2, ПК2.3

Дать определение технической и участковой скорости грузовых поездов. По схеме следования грузового поезда по участку А-Б определить его техническую и участковую скорость.

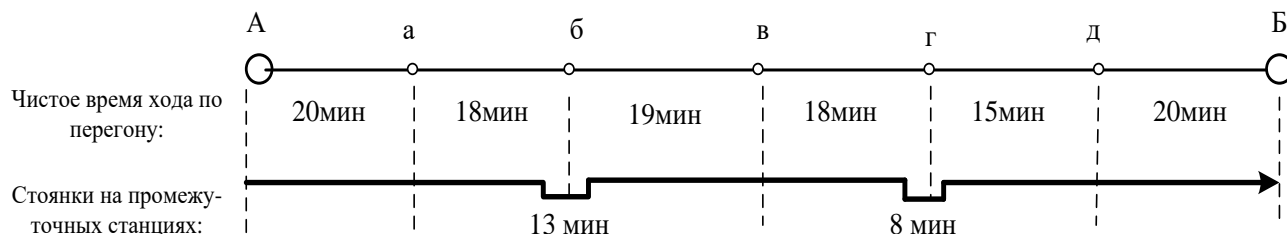

Длина участка – 150 км
 Время на разгон – 1 мин
 Время на замедление – 1 мин

Задание 2

Компетенции: ОК1, ОК4, ОК5, ОК7, ПК2.1, ПК2.2

Дать определение пропускной способности участка при параллельном и непараллельном графике движения. Рассчитать пропускную способность двухпутного участка, оборудованного АБ, при непараллельном графике движения.

Пропускная способность участка при параллельном графике - 120 поездов

Число пассажирских поездов, следующих по участку - 6 поездов

Число пригородных поездов, следующих по участку - 3 поезда

Число ускоренных грузовых поездов, следующих по участку - 4 поезда

Число сборных поездов, следующих по участку - 2 поезда

Коэффициент съёма грузовых поездов поездами пассажирскими и пригородными - 1,3

Коэффициент съёма грузовых поездов поездами ускоренными грузовыми - 1,5

Коэффициент съёма грузовых поездов поездами сборными - 2,5

Задание 3

Компетенции: ОК1, ОК2, ОК3, ОК4, ОК5, ОК6, ОК7, ОК8, ОК9, ПК2.1, ПК2.2, ПК2.3

Дать определение коэффициента съёма грузовых поездов поездами других категорий. Рассчитать коэффициент съёма грузовых поездов пассажирскими поездами на двухпутном участке, оборудованном ПАБ.

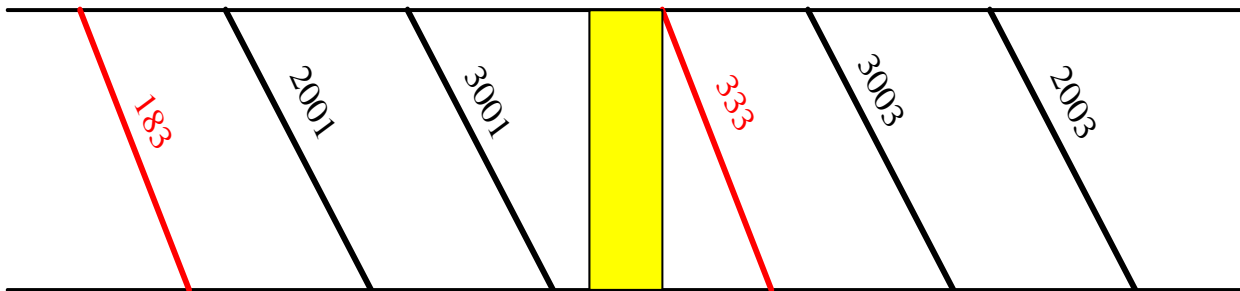

Время хода по перегону грузовых поездов - 22 мин

Время хода по перегону пассажирских поездов - 19 мин

Интервал попутного следования - 4 мин

Время дополнительного съёма - 25 мин

Задание 4

Компетенции: ОК1, ОК2, ОК3, ОК4, ОК5, ОК6, ОК7, ПК2.1, ПК2.2, ПК2.3

Дать определение периода графика. Рассчитать период графика однопутного перегона при следовании нечётных и чётных поездов с ходу на ограничивающий перегон.

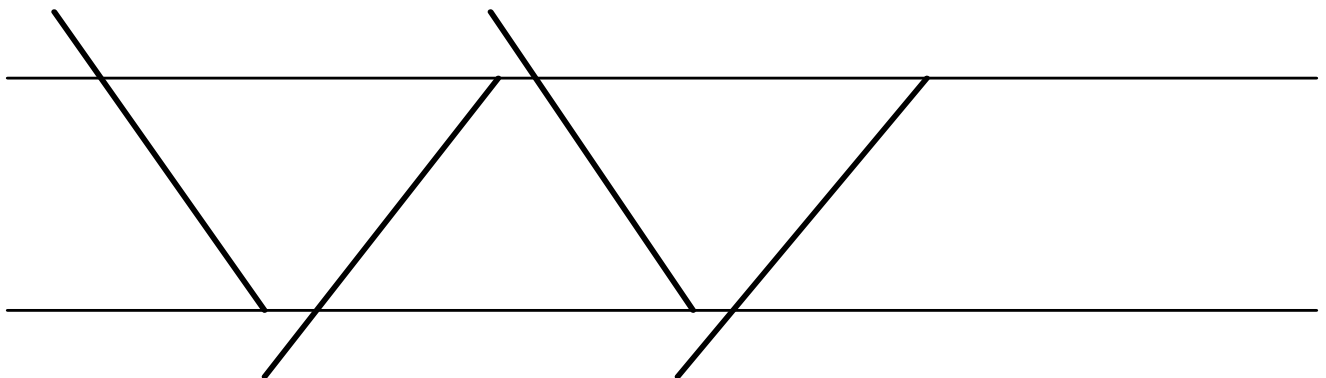

Чистое время хода нечетных грузовых поездов - 27 мин

Чистое время хода четных грузовых поездов - 24 мин

Время на разгон - 1 мин

Время на замедление - 1 мин

Интервал скрещения - 1 мин

Интервал неодновременного прибытия - 3 мин

Задание 5

Компетенции: ОК1, ОК2, ОК3, ОК4, ОК5, ОК6, ОК7, ПК2.1, ПК2.2

Дать определение периода графика. Рассчитать период графика однопутного перегона при следовании нечётных и чётных поездов с ходу с ограничивающего перегона

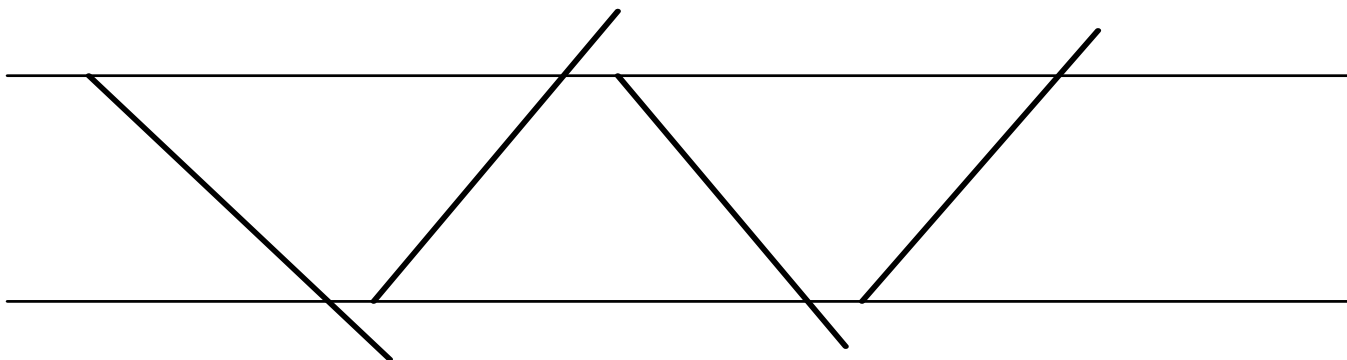

Чистое время хода нечетных грузовых поездов – 27 мин

Чистое время хода четных грузовых поездов – 24 мин

Время на разгон – 1 мин

Время на замедление – 1 мин

Интервал скрещения – 1 мин

Интервал неодновременного прибытия – 3 мин

Задание 6

Компетенции: ОК1, ОК5, ОК6, ОК7, ПК2.1, ПК2.2

Дать определение периода графика. Рассчитать период графика однопутного перегона при следовании нечётных с ходу по ограничивающему перегону.

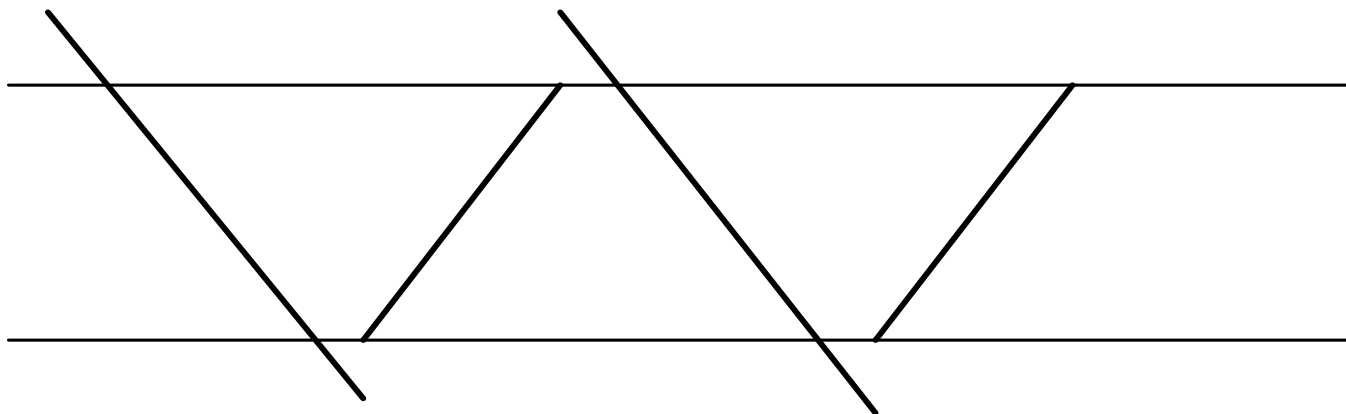

Чистое время хода нечетных грузовых поездов – 27 мин

Чистое время хода четных грузовых поездов – 24 мин

Время на разгон – 1 мин

Время на замедление – 1 мин

Интервал скрещения – 1 мин

Интервал неодновременного прибытия – 3 мин

Задание 7

Компетенции: ОК1, ОК5, ОК6, ОК7, ПК2.2, ПК2.3

Дать определение периода графика. Рассчитать период графика однопутного перегона при следовании чётных с ходу по ограничивающему перегону.

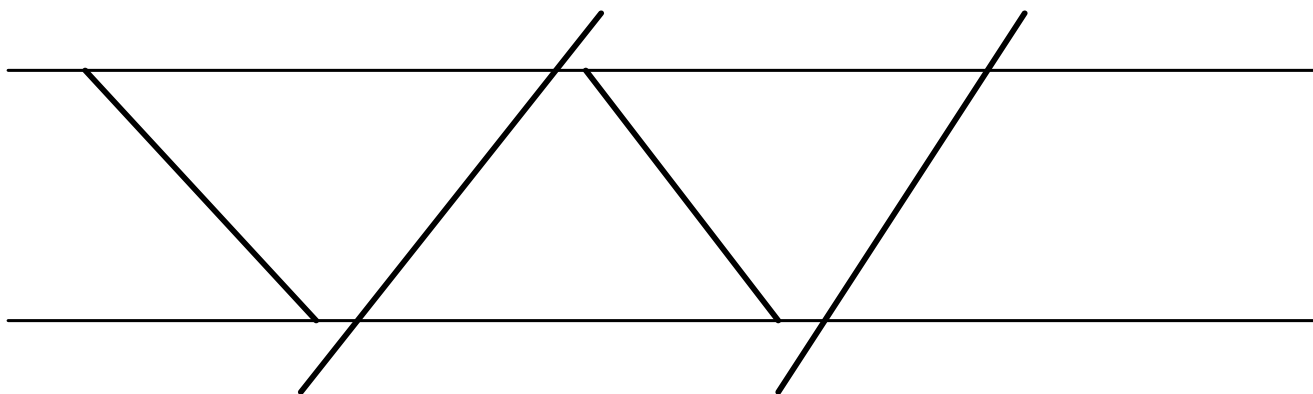

Чистое время хода нечетных грузовых поездов – 27 мин

Чистое время хода четных грузовых поездов – 24 мин

Время на разгон – 1 мин

Время на замедление – 1 мин

Интервал скрещения – 1 мин

Интервал неодновременного прибытия – 3 мин

Задание 8

Компетенции: ОК1, ОК2, ОК3, ОК4, ОК5, ОК6, ОК7, ПК2.2, ПК2.3

Дать определение периода графика. Рассчитать период графика парного однопутного графика при следовании нечётных и чётных поездов с ходу на ограничивающий перегон.

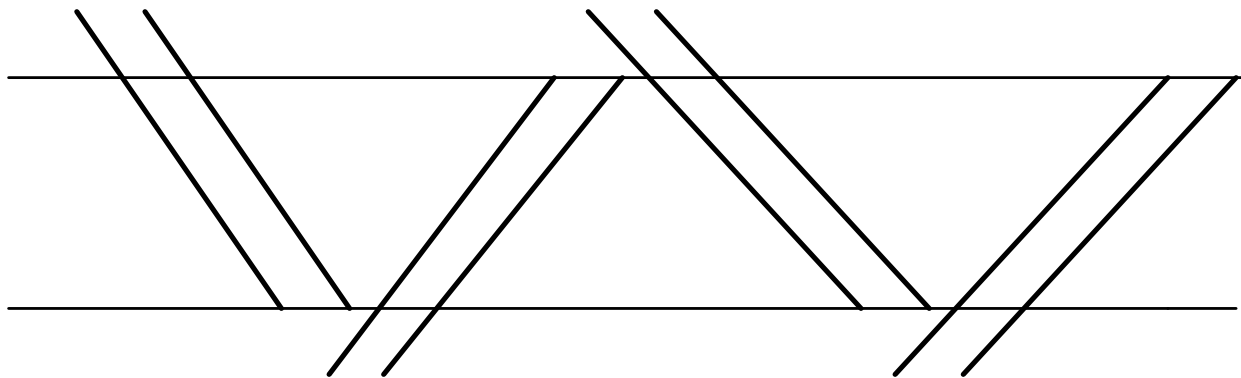

Чистое время хода нечетных грузовых поездов – 27 мин

Чистое время хода четных грузовых поездов – 24 мин

Время на разгон – 1 мин

Время на замедление – 1 мин

Интервал скрещения – 1 мин

Интервал неодновременного прибытия – 3 мин

Интервал между поездами в пакете – 8 мин

Задание 9

Компетенции: ОК1, ОК2, ОК3, ОК4, ОК5, ОК6, ОК7, ПК2.1, ПК2.2, ПК2.3

Графическое изображение и определение интервала неодновременного прибытия. По схеме расположения поездов перечислить последовательность операций на однопутном участке, оборудованном ПАБ, при расчете интервала неодновременного прибытия.

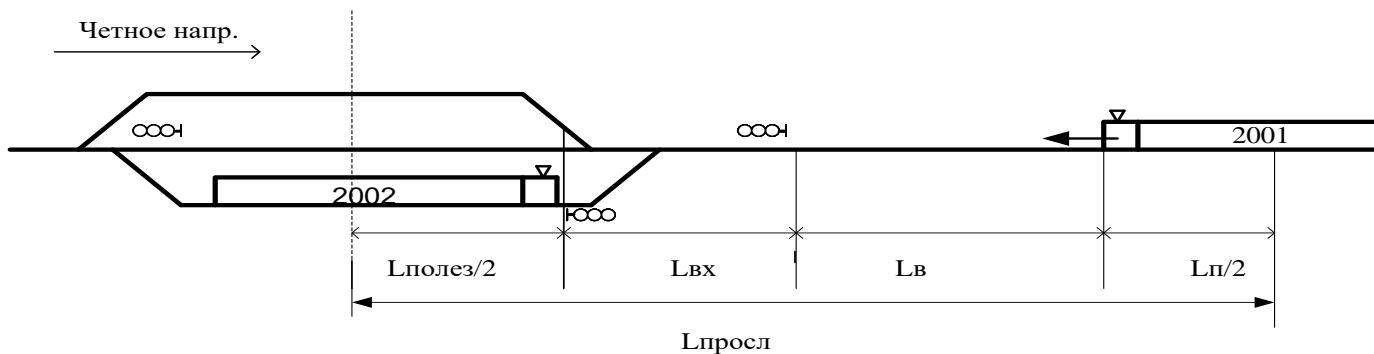

Задание 10

Компетенции: ОК1, ОК2, ОК3, ОК4, ОК5, ОК6, ОК7, ПК2.1, ПК2.2, ПК2.3

Графическое изображение и определение интервала скрещения. По схеме расположения поездов перечислить последовательность операций на однопутном участке, оборудованном ПАБ, при расчете интервала скрещения.

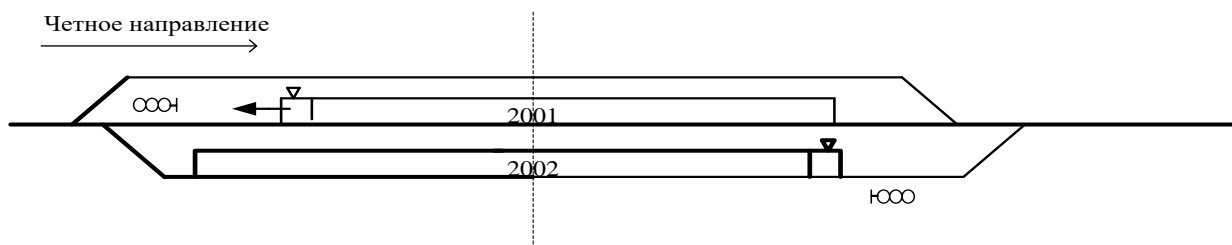

Задание 11

Компетенции: ОК1, ОК2, ОК3, ОК7, ПК2.1, ПК2.2

Графическое изображение и определение интервала попутного следования. По схеме расположения поездов перечислить последовательность операций на однопутном участке, оборудованном ПАБ, при расчете интервала попутного следования.

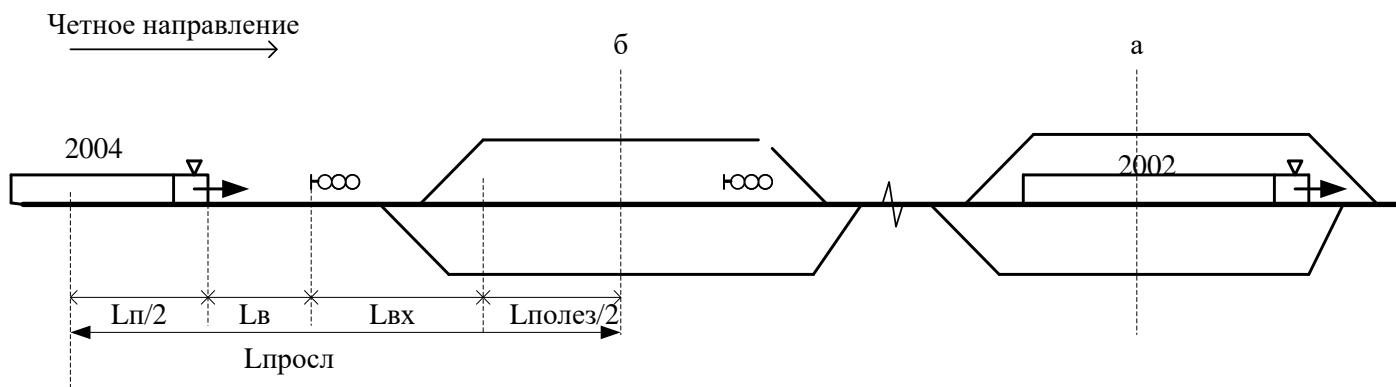

Задание 12

Компетенции: ОК1, ОК2, ОК3, ОК4, ОК5, ОК6, ОК7, ПК2.1, ПК2.2, ПК2.3

Дать определение пакета. Определить расчетное расстояние и рассчитать интервал между поездами в пакете при следовании попутных поездов на зеленый огонь.

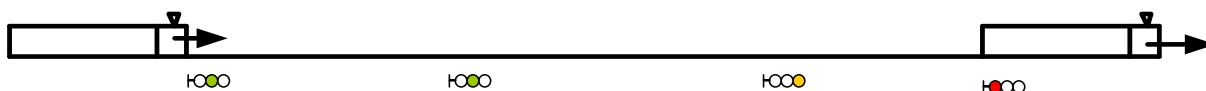

Длина поезда – 800 м

Длина блок-участков – 2200 м, 1900 м, 1500 м

Скорость движения поездов по перегону – 65 км/час

Задание 13

Компетенции: ОК1, ОК2, ОК3, ОК4, ОК5, ПК2.1, ПК2.2, ПК2.3

Дать определение пакета. Определить расчетное расстояние между поездами и рассчитать интервал между поездами в пакете при следовании попутных поездов на желтый огонь.



Длина поезда – 800 м
 Длина блок-участков – 2000 м, 2300 м
 Расстояние восприятия сигнала – 350 м
 Скорость движения поездов по перегону – 65 км/час

Задание 14

Компетенции: ОК1, ОК3, ОК5, ОК7, ПК2.1, ПК2.3

Графическое изображение и определение интервала попутного прибытия. По схеме расположения поездов перечислить последовательность операций при расчете интервала попутного прибытия на двухпутном участке, оборудованном АБ.

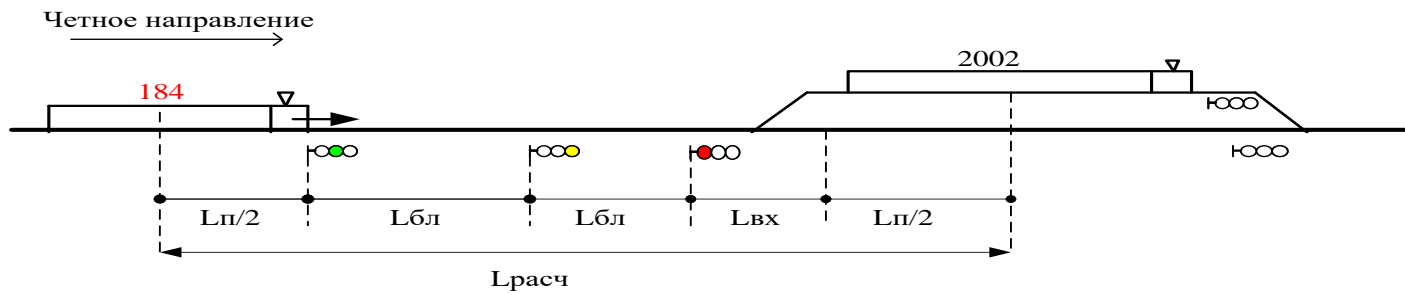

Задание 15

Компетенции: ОК1, ОК2, ОК3, ОК4, ОК5, ОК6, ОК7, ОК8, ОК9, ПК2.2, ПК2.3

Графическое изображение и определение интервала попутного отправления. По схеме расположения поездов перечислить последовательность операций при расчете интервала попутного отправления на двухпутном участке, оборудованном АБ.

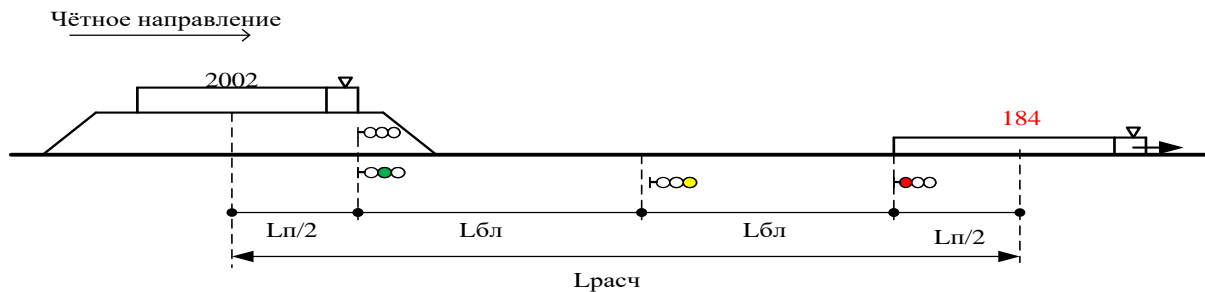

Задание 16

Компетенции: ОК1, ОК3, ОК5, ПК2.3

Дать определение сборного поезда. Определить рациональность следования сборных поездов по участку со сближением на техническую станцию А.

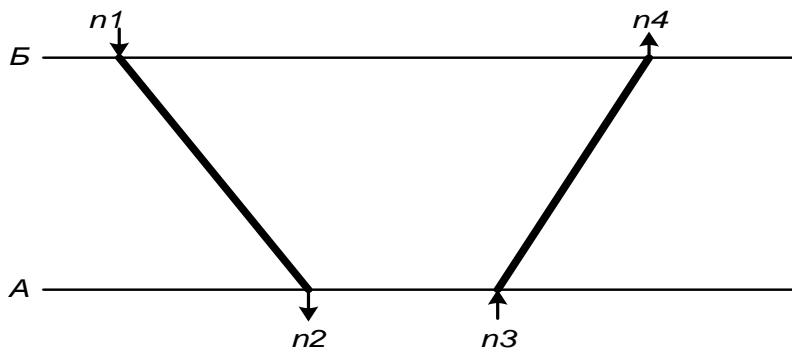

Входящий на участок нечетный вагонопоток – 300 ваг
 Выходящий с участка нечетный вагонопоток – 250 ваг
 Входящий на участок четный вагонопоток – 220 ваг
 Выходящий с участка четный вагонопоток – 270 ваг

Задание 17

Компетенции: ОК1, ОК2, ОК3, ОК4, ОК5, ОК6, ОК7, ОК8, ОК9, ПК2.2, ПК2.3

Дать определение сборного поезда. Определить рациональность следования сборных поездов по участку со сближением на техническую станцию Б.

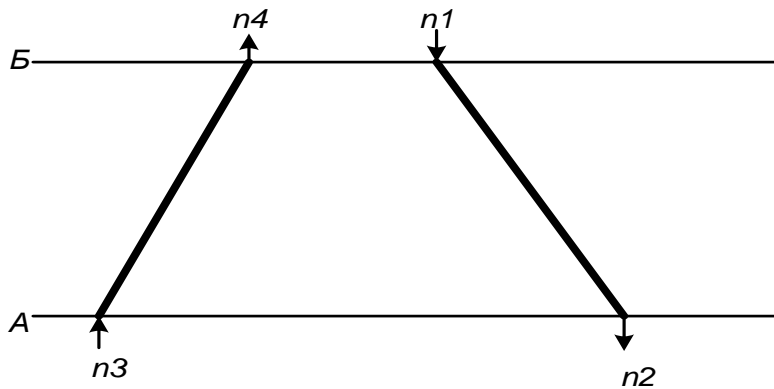

Входящий на участок нечетный вагонопоток – 300 ваг
Выходящий с участка нечетный вагонопоток – 250 ваг
Входящий на участок четный вагонопоток – 220 ваг
Выходящий с участка четный вагонопоток – 270 ваг

Задание 18

Компетенции: ОК1, ОК2, ОК3, ОК4, ОК5, ОК6, ОК7, ПК2.1, ПК2.2, ПК2.3

Дать определение сборного поезда. Определить рациональность следования сборных поездов по участку при равных потоках в общих направлениях.

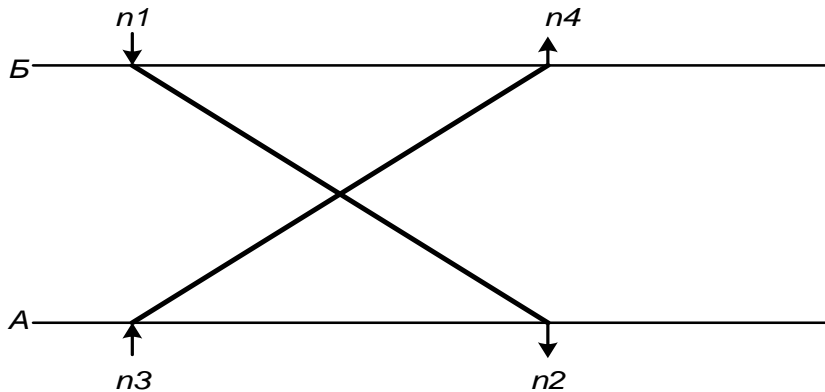

Входящий на участок нечетный вагонопоток – 300 ваг
Выходящий с участка нечетный вагонопоток – 250 ваг
Входящий на участок четный вагонопоток – 220 ваг
Выходящий с участка четный вагонопоток – 270 ваг

Задание 19

Компетенции: ОК1, ОК2, ОК3, ОК4, ОК5, ОК6, ОК7, ПК2.1, ПК2.2, ПК2.3

Дать определение транзита, ввоза, вывоза и погрузки в местном сообщении. Определить погрузку, выгрузку, прием груженых вагонов и работу вагонного парка для железнодорожного региона.

Число транзитных вагонов, проходящих регион – 3800 ваг
Число ввозимых вагонов на регион – 950 ваг
Число вывозимых вагонов с региона – 1200 ваг
Погрузка в местном сообщении – 350 ваг

Задание 20

Компетенции: ОК1, ОК2, ОК3, ОК4, ОК5, ОК6, ОК7, ПК2.1, ПК2.2, ПК2.3

Пробеги вагонов. Определить по диаграмме вагонопотоков груженый пробег, порожний пробег вагонов и коэффициент порожнего пробега.

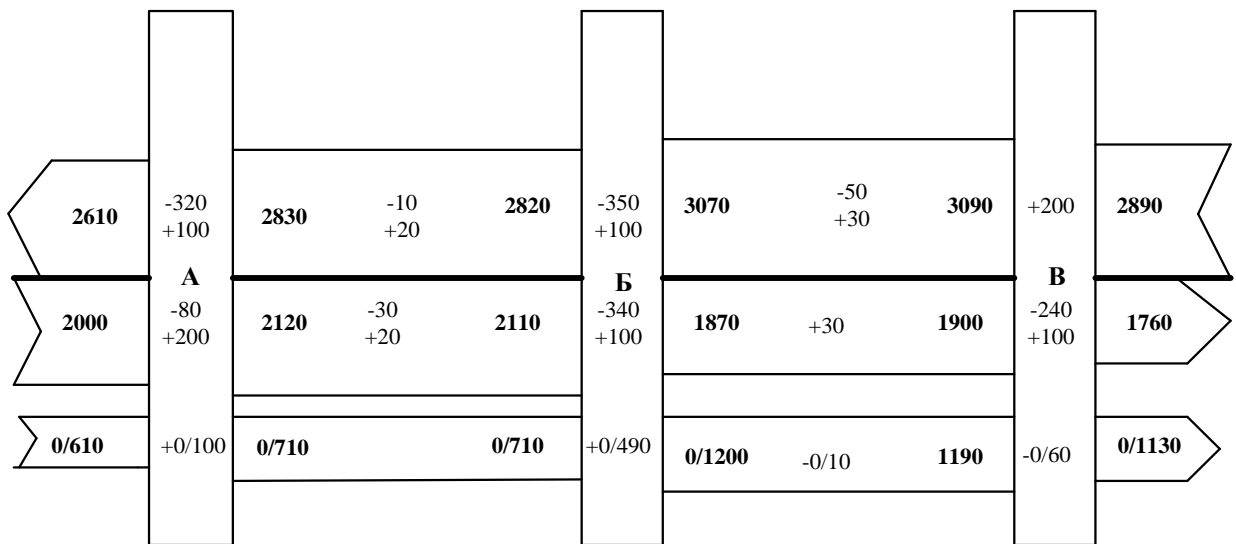

Длина участка А-Б 350 км
Длина участка Б-В 430 км

Задание 21

Компетенции: ОК1, ОК2, ОК3, ОК4, ОК5, ОК6, ОК7, ПК2.1, ПК2.2, ПК2.3

Дать определение вагонного плеча. По диаграмме вагонопотоков определить число отправленных с технических станций транзитных вагонов и вагонное плечо на железнодорожном полигоне.

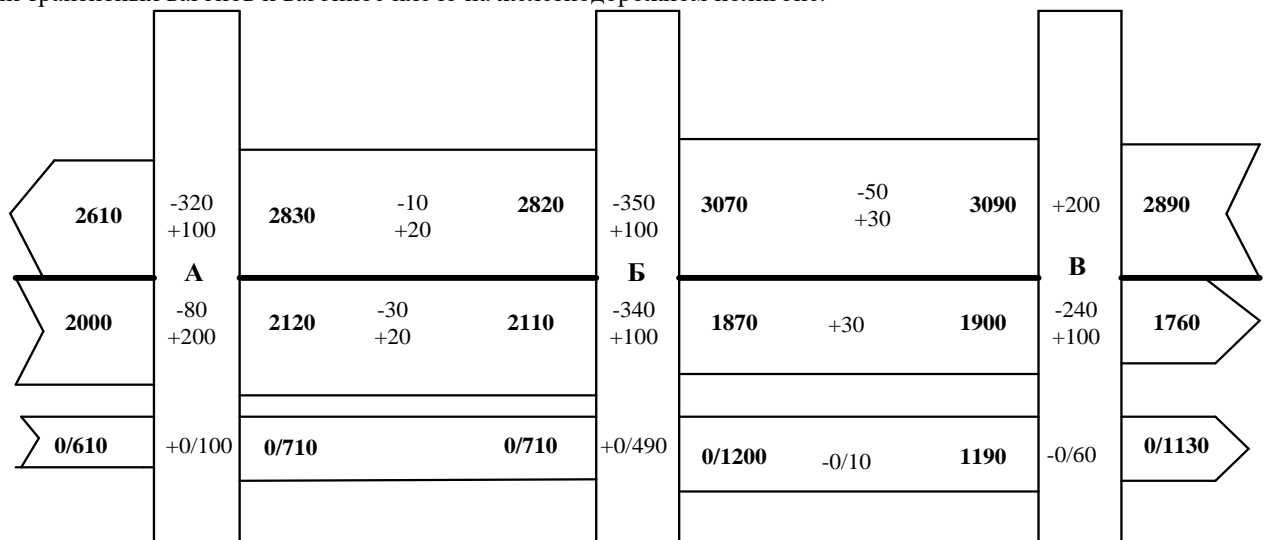

Общий пробег вагонов – 755720 ваг-км

Задание 22

Компетенции: ОК1, ОК2, ОК3, ОК4, ОК5, ОК6, ОК7, ПК2.1, ПК2.2, ПК2.3

Дать определение рейса вагона. Определить груженный, порожний и полный рейс вагона.

- Груженный пробег вагонов - 598 ваг-км
- Порожний пробег вагонов – 157 360 ваг-км
- Число транзитных вагонов, проходящих регион – 3800 ваг
- Число ввозимых вагонов на регион – 950 ваг
- Число вывозимых вагонов с региона – 1200 ваг
- Погрузка в местном сообщении – 350 ваг

Задание 23

Компетенции: ОК1, ОК2, ОК3, ОК4, ОК5, ОК6, ОК7, ПК2.1, ПК2.2, ПК2.3

Пробеги локомотивов. По диаграмме поездопотоков определить линейный пробег локомотивов, вспомогательный пробег локомотивов, коэффициент вспомогательного пробега.

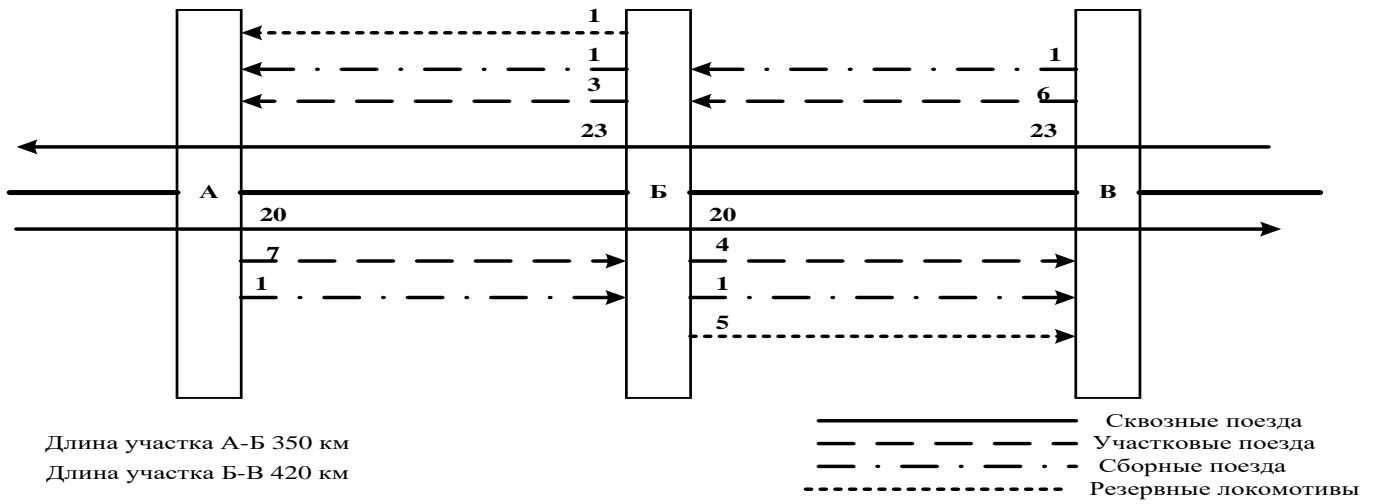

Задание 24

Компетенции: ОК1, ОК2, ОК3, ОК4, ОК5, ОК6, ОК7, ПК2.1, ПК2.2, ПК2.3

По диаграмме поездопотоков определить число резервных локомотивов на участках железнодорожного полигона.

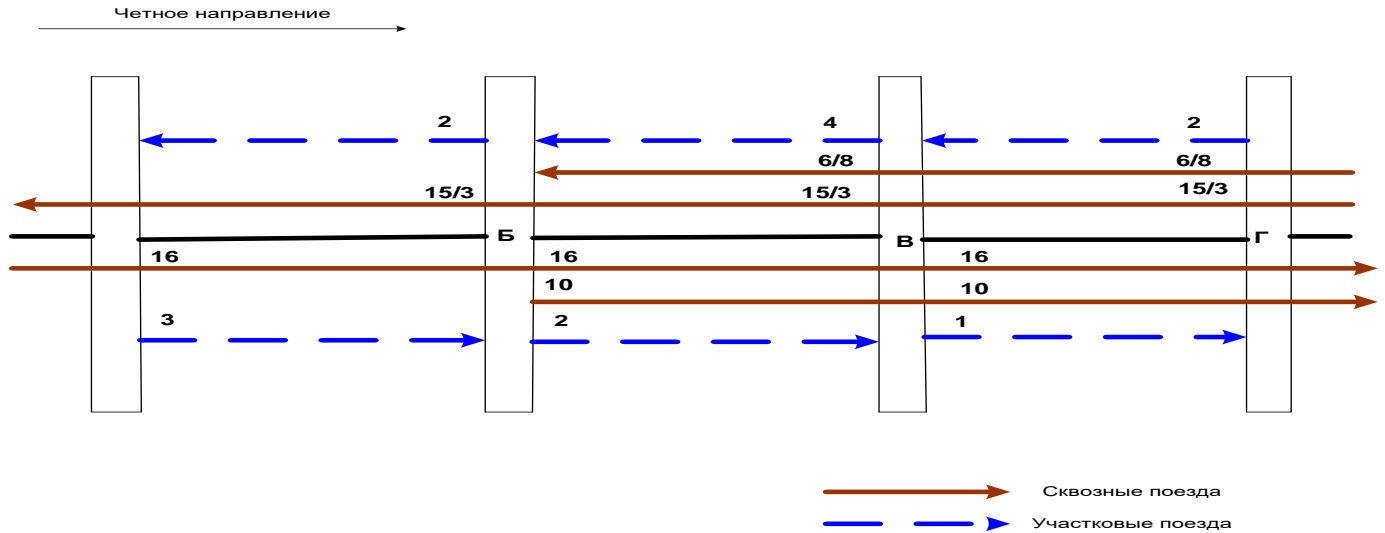

Задание 25

Компетенции: ОК1, ОК2, ОК3, ОК4, ОК5, ОК6, ОК7, ПК2.1, ПК2.2, ПК2.3

По диаграмме поездопотоков определить потребный парк локомотивов на железнодорожном полигоне.

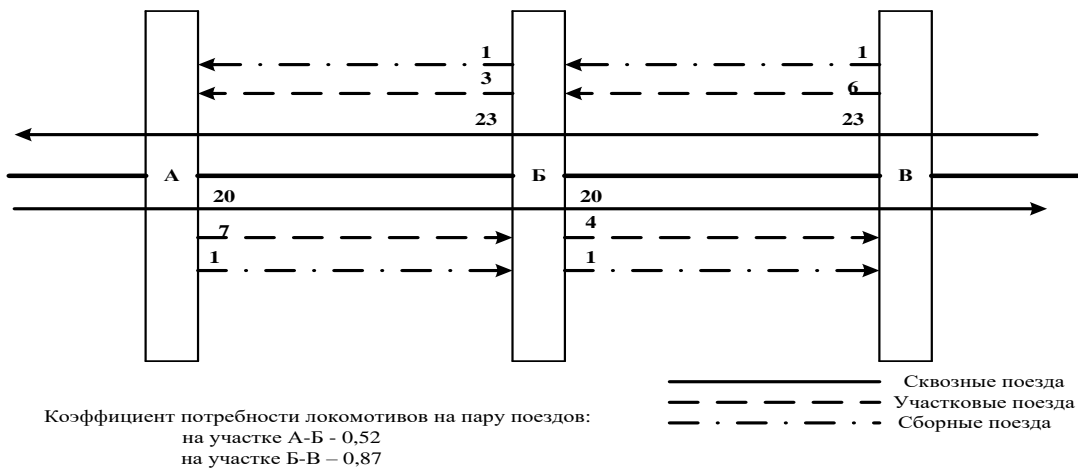

Задание 26

Компетенции: ОК1, ОК2, ОК3, ОК4, ОК5, ОК6, ОК7, ПК2.1, ПК2.2, ПК2.3

Оборот вагона. Рассчитать коэффициент местной работы и оборот вагона на железнодорожном полигоне.

Груженный пробег вагонов – 598360 ваг-км

Порожний пробег вагонов – 157360 ваг-км

Полный рейс вагона – 280 км

Погрузка полигона – 733 ваг

Выгрузка полигона – 962 ваг

Работа полигона - 2970 ваг

Участковая скорость – 62,3 км/час

Средний простой на технических станциях – 6,7 час

Средний простой под грузовыми операциями – 8,6 час

Вагонное плечо – 250 км

Задание 27

Компетенции: ОК1, ОК2, ОК3, ОК4, ОК5, ОК6, ОК7, ПК2.1, ПК2.2, ПК2.3

Цели и задачи регулировочного задания. Рассчитать регулировочное задания региона для крытых вагонов и полувагонов.

Суточная погрузка по плану по роду подвижного состава (ваг):

крытые – 250

полувагоны – 650

Норма суточной выгрузки на следующий месяц (ваг):

крытые – 600

полувагоны – 420

В течении месяца дорога должна :

создать резерв крытых вагонов – 45

изъять из резерва полувагоны – 68

Расчеты представить в табличной форме:

Род вагонов	Суточная погрузка (ваг)	Суточная выгрузка (ваг)	Создание резерва вагонов «+»	Изъятие вагонов из резерва «-»	Сдача порожних вагонов	Приём порожних вагонов
Кр						
Пв						

Задание 28

Компетенции: ОК1, ОК2, ОК3, ОК4, ОК5, ОК6, ОК7, ОК8, ПК2.1, ПК2.2, ПК2.3

Дать определение технической и участковой скорости грузовых поездов. По схеме следования грузового поезда по участку А-Б определить его техническую и участковую скорость.

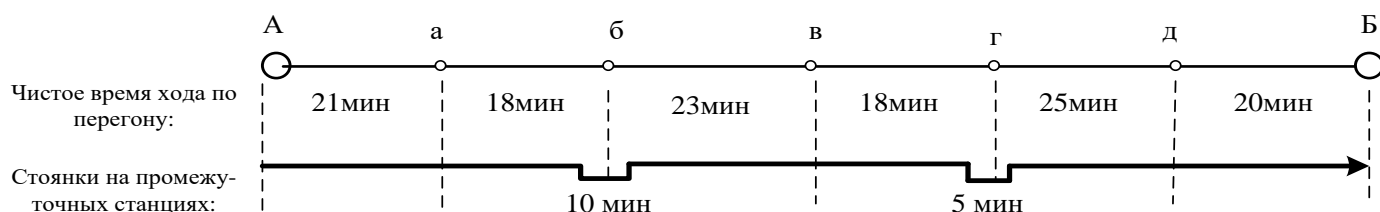

Длина участка – 200 км
 Время на разгон – 1 мин
 Время на замедление – 1 мин

Задание 29

Компетенции: ОК1, ОК4, ОК5, ОК7, ПК2.1, ПК2.2

Дать определение пропускной способности участка при параллельном и непараллельном графике движения.

Рассчитать пропускную способность однопутного участка при непараллельном графике движения.

Пропускная способность участка при параллельном графике - 30 поездов

Число пассажирских поездов, следующих по участку - 4 поездов

Число пригородных поездов, следующих по участку – 3 поезда
 Число ускоренных грузовых поездов, следующих по участку – 2 поезда
 Число сборных поездов, следующих по участку – 1 поезд
 Коэффициент съема грузовых поездов поездами пассажирскими и пригородными – 1,3
 Коэффициент съема грузовых поездов поездами ускоренными грузовыми – 1,5
 Коэффициент съема грузовых поездов поездами сборными – 2,5

Задание 30

Компетенции: ОК1, ОК2, ОК3, ОК7, ПК2.1, ПК2.2

Графическое изображение и определение интервала неодновременного прибытия. По схеме расположения поездов перечислить последовательность операций при расчете интервала неодновременного прибытия на однопутном участке, оборудованном ПАБ.

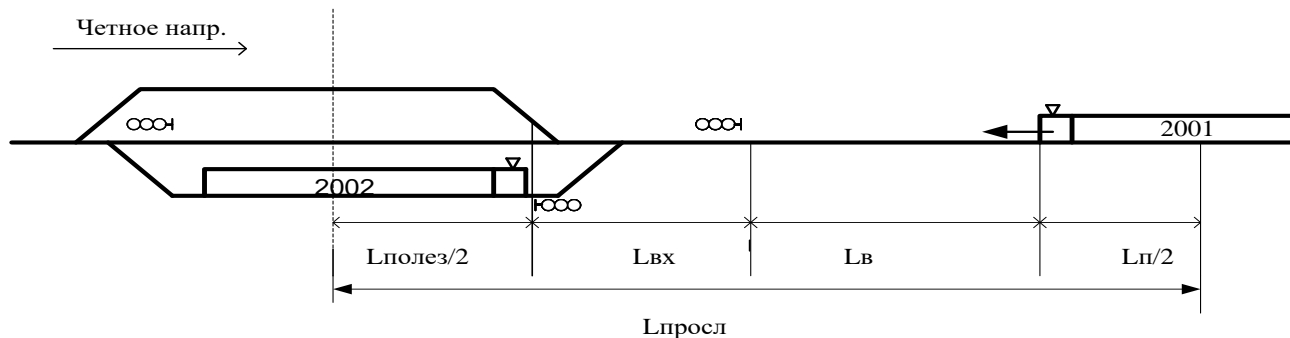

Примерный перечень вопросов к экзамену квалификационному по ПМ.02 Организация сервисного обслуживания на транспорте (по видам транспорта)

1. Вычертить схему пассажирской станции. Ее назначение ОК1, ОК2, ОК6, ОК7, ОК9, ПК 2.1, ПК 2.2, ПК 2.3;
2. вычертить схему пассажирской технической станции. Ее назначение ОК1, ОК2, ОК6, ОК7, ОК9, ПК 2.1, ПК 2.2, ПК 2.3;
3. составление композиции пассажирских поездов ОК1, ОК2, ОК3, ОК4, ОК5, ОК6, ОК7, ОК8, ОК9, ПК 2.1, ПК 2.3;
4. характеристика и особенности системы «Экспресс» ОК1, ОК2, ОК3, ОК5, ОК6, ПК 2.1, ПК 2.3;
5. определить стоимость проезда пассажиров (взрослых и детей) ОК1, ОК2, ОК3, ОК4, ОК5, ОК8, ОК9, ПК 2.3;
6. определить сумму, которую заплатит пассажир за поездку после остановки в пути следования ОК1, ОК2, ОК3, ОК4, ОК5, ОК8, ОК9, ПК 2.3;
7. определить сумму, которую заплатят пассажиру при возврате проездного документа ОК1, ОК2, ОК3, ОК4, ОК5, ОК8, ОК9, ПК 2.3 ;
8. определить тариф за перевозку багажа, грузобагажа ОК1, ОК2, ОК3, ОК4, ОК5, ОК8, ОК9, ПК 2.3;
9. определить тариф за перевозку грузобагажа повагонной отправкой ОК1, ОК2, ОК3, ОК4, ОК5, ОК8, ОК9, ПК 2.3;
10. определить сбор за хранение багажа, грузобагажа ОК1, ОК2, ОК3, ОК4, ОК5, ОК8, ОК9, ПК 2.3;
11. определить ответственность за утрату багажа, грузобагажа ОК1, ОК2, ОК3, ОК4, ОК5, ОК6, ОК7, ПК 2.3;
12. определить ответственность за просрочку багажа, грузобагажа ОК1, ОК2, ОК3, ОК4, ОК5, ОК6, ОК7, ПК 2.3;
13. расчет числа билетных касс для обслуживания пассажиров дальнего и местного сообщения ОК1, ОК2, ОК3, ОК4, ОК5, ОК6, ОК7, ОК8, ОК9, ПК 2.3;
14. расчет автоматов по продаже пригородных билетов ОК1, ОК2, ОК3, ОК4, ОК5, ОК6, ОК7, ОК8, ОК9, ПК 2.3;
15. расчет числа автоматических камер хранения самообслуживания на вокзале ОК1, ОК2, ОК3, ОК4, ОК5, ОК6, ОК7, ОК8, ОК9, ПК 2.3;
16. расчет количества окон камер хранения ручной клади, обслуживаемых кладовщиками ОК1, ОК2, ОК3, ОК4, ОК5, ОК6, ОК7, ОК8, ОК9, ПК 2.3;

Образец экзаменационного билета по ПМ.02

Дальневосточный государственный университет путей сообщения		
ПЦК <u>Организация перевозок и</u> <u>управление</u> название <hr/> курс, учебный год	Экзаменационный билет № по <u>ПМ.02 Организация сервисного</u> <u>обслуживания на транспорте (по видам</u> <u>транспорта)</u> название для направления подготовки/специальности <u>23.02.01 Организация перевозок и</u> <u>управление на транспорте (по видам)</u> код, название <hr/> профиль/специализация	«Утверждаю» Председатель ПЦК <u>Надменко Н.Г.</u> ФИО «__» _____ 20__ г.
1. Дать определение вагонного плеча. По диаграмме вагонопотоков определить число отправленных с технических станций транзитных вагонов и вагонное плечо на железнодорожном полигоне. ОК1, ОК2, ОК3, ОК5, ОК7, ПК2.1, ПК2.2, ПК2.3		
2. Определить сумму, которую заплатит пассажир за поездку после остановки в пути следования ОК1, ОК2, ОК3, ОК5, ОК8, ОК9, ПК 2.3;		
3. Последовательность действий ДСП по приёму, отправлению поездов и производству маневровой работы при выключении стрелок из зависимости с сохранением пользования сигналами ОК 1, ОК 2, ОК 4, ОК 5, ОК 6, ОК 7, ОК 8, ОК 9, ПК 2.1, ПК 2.2, ПК 2.3		

3 Оценка ответа обучающегося на вопросы экзаменационного билета.

3.1. Оценка ответа обучающегося на вопросы экзаменационного билета.

Элементы оценивания	Содержание шкалы оценивания			
	Неудовлетворительно	Удовлетворительно	Хорошо	Отлично
Соответствие ответов формулировкам вопросов (заданий)	Полное несоответствие по всем вопросам	Значительные погрешности	Незначительные погрешности	Полное соответствие
Структура, последовательность и логика ответа. Умение четко, понятно, грамотно и свободно излагать свои мысли	Полное несоответствие критерию.	Значительное несоответствие критерию	Незначительное несоответствие критерию	Соответствие критерию при ответе на все вопросы.
Знание нормативных, правовых документов и специальной литературы	Полное незнание нормативной и правовой базы и специальной литературы	Имеют место существенные упущения (незнание большей части из документов и специальной литературы по названию, содержанию и т.д.).	Имеют место несущественные упущения и незнание отдельных (единичных) работ из числа обязательной литературы.	Полное соответствие данному критерию ответов на все вопросы.
Умение увязывать теорию с практикой, в том числе в области профессиональной работы	Умение связать теорию с практикой работы не проявляется.	Умение связать вопросы теории и практики проявляется редко.	Умение связать вопросы теории и практики в основном проявляется.	Полное соответствие данному критерию. Способность интегрировать знания и привлекать сведения из различных научных сфер
Качество ответов на дополнительные вопросы	На все дополнительные вопросы преподавателя даны неверные ответы.	Ответы на большую часть дополнительных вопросов преподавателя даны неверно.	1. Даны неполные ответы на дополнительные вопросы преподавателя. 2. Дан один неверный ответ на дополнительные вопросы преподавателя.	Даны верные ответы на все дополнительные вопросы преподавателя.

Примечание: итоговая оценка формируется как средняя арифметическая результатов элементов оценивания.